



WINBOT **WI** PRO

**Manual de instrucciones/Manuel d'instructions/
Manuale d'uso/Руководство по эксплуатации/
Instrukcja obsługi/Gebruiksaanwijzing**

Instrucciones importantes de seguridad

Al usar un aparato eléctrico, siempre se deben seguir las precauciones básicas, incluidas las siguientes:

LEA TODAS LAS INSTRUCCIONES ANTES DE UTILIZAR ESTE APARATO. GUARDE ESTAS INSTRUCCIONES







1. Este aparato puede ser utilizado personas con capacidades físicas, sensoriales o mentales reducidas o con falta de experiencia y conocimiento si han recibido supervisión o instrucción sobre el uso del aparato de forma segura y comprenden los peligros involucrados. Los niños no deben jugar con el aparato. El aparato no debe utilizarse si se ha caído, si hay signos visibles de daños o si tiene fugas. Mantenga el aparato fuera del alcance de los niños cuando esté energizado.
2. No utilice o cargue el aparato en entornos extremadamente calientes o fríos (por debajo de 0 °C/32 °F o por encima de 40 °C/104 °F, con humedad superior al 65 %), ya que podría afectar a la vida útil de la batería. El aparato puede utilizarse para limpiar ventanas exteriores si está correctamente unido a una posición segura con el mosquetón, si el viento es tranquilo y si no llueve ni cae nieve.
3. No utilice este producto durante vendavales ni en áreas en las que la altitud supere los 2000 metros (6162 pies).
4. Asegúrese de que el aparato esté enchufado mientras está limpiando. El aparato tiene una batería de seguridad que se carga durante el uso. La batería de seguridad alimenta el aparato si se desenchufa o falla la electricidad.
5. No deje el aparato sin supervisión cuando esté enchufado.
6. SOLO para uso doméstico (incluidas ventanas exteriores). No utilice el aparato en entornos comerciales o industriales.
7. No utilice el aparato sobre cristales agrietados.
8. Utilice únicamente accesorios recomendados o suministrados por el fabricante. Utilice únicamente el adaptador de corriente suministrado por el fabricante.
9. Asegúrese de que la tensión de la fuente de alimentación coincida con la tensión de alimentación marcada en el adaptador de corriente.

10. No utilice el aparato en ventanas con marcos de menos de 5 mm (0,2 pulgadas).
11. No utilice el aparato en ventanas manchadas con grasa.
12. Si se utiliza en entornos con mucha humedad, el rendimiento de limpieza se verá afectado.
13. Guarde el aparato alejado del calor y de materiales inflamables.
14. Cuando llueva, no utilice el aparato en ventanas exteriores para evitar el riesgo de daños o caídas del mismo.
15. No utilice el aparato si no se adhiere con firmeza al cristal o presenta signos visibles de daños.
16. Para reducir el riesgo de descarga eléctrica, no introduzca el aparato en agua ni en ningún otro líquido. No coloque ni almacene el aparato donde se pueda caer o introducir en una bañera o fregadero.
17. No toque el enchufe con las manos mojadas.
18. Cuando cargue el aparato, no lo coloque sobre otros aparatos eléctricos y manténgalo alejado del fuego y de líquidos.
19. Tenga cuidado de no dañar el cable de alimentación. No tire ni transporte el aparato del cable de alimentación, no utilice el cable de alimentación como asa, no cierre una ventana sobre el cable de alimentación ni coloque objetos pesados sobre el cable de alimentación. Mantenga el cable de alimentación alejado de superficies calientes.
20. No lo utilice con un cable de alimentación o receptáculo dañado. No utilice el aparato si no funciona correctamente, se ha caído, se ha dañado o ha entrado en contacto con el agua. Debe ser reparado por el fabricante o su agente de servicio para evitar un peligro.
21. Si el cable de alimentación está dañado, debe ser reemplazado por el fabricante o su agente de servicio para evitar peligros.
22. El enchufe debe retirarse del receptáculo antes de limpiar o realizar el mantenimiento del aparato. No desenchufe el adaptador de corriente tirando del cable de alimentación.
23. La batería de seguridad debe ser reparada por el fabricante o su agente de servicio para evitar peligros.
24. La batería de seguridad debe retirarse y desecharse de acuerdo con las leyes y regulaciones locales antes de desechar el aparato.
25. El aparato debe desconectarse del receptáculo antes de retirar la batería para desecharlo.
26. Deseche las baterías usadas de acuerdo con las leyes y regulaciones locales.

27. No incinere el aparato incluso si está muy dañado. La batería puede explotar en caso de incendio.
28. El aparato debe utilizarse de acuerdo con las instrucciones de este Manual de instrucciones. La empresa no se hace responsable de ningún daño o lesión causados por un uso indebido.
29. **ADVERTENCIA:** para recargar la batería, utilice únicamente la unidad de alimentación desmontable BLJ96W240400P-V proporcionada con este aparato.
30. El robot contiene baterías que solo pueden ser reemplazadas por personas cualificadas.
31. El enchufe y el adaptador de corriente deben utilizarse en interiores.

Para satisfacer los requisitos de exposición a RF, se debe mantener una distancia de separación de 20 cm o más entre este dispositivo y las personas durante su funcionamiento.

Para garantizar el cumplimiento, no se recomiendan las operaciones a una distancia menor que esta. La antena utilizada para este transmisor no debe colocarse junto con ninguna otra antena o transmisor.

	Clase II
	Transformador de aislamiento de seguridad a prueba de cortocircuitos
	Fuente de alimentación conmutada
	Sólo para uso en interiores
	Corriente continua
	Corriente alterna

Para países de la UE

Para obtener información sobre la Declaración de conformidad de la UE, visite <https://www.ecovacs.com/global/compliance>



Eliminación correcta de este producto

Esta marca indica que este producto no debe desecharse con otros residuos domésticos en toda la UE. Para evitar posibles daños al medio ambiente o la salud humana debido a la eliminación no controlada de desechos, recíclelos de manera responsable para promover la reutilización sostenible de los recursos materiales. Para reciclar su dispositivo usado, utilice los sistemas de devolución y recolección o póngase en contacto con el minorista donde compró el producto. Ellos pueden reciclar este producto de forma segura.

Contenido del paquete

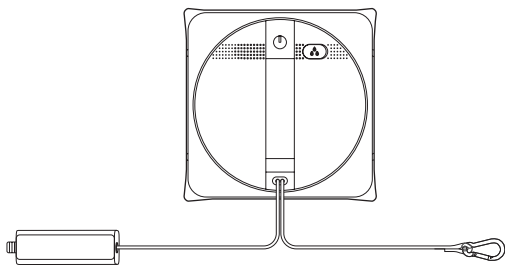

WINBOT + Cuerda y mosquetón de seguridad + Batería de seguridad

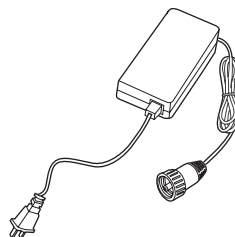

Adaptador de corriente

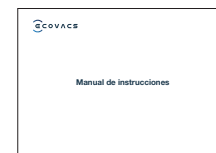

Manual de instrucciones

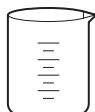

Taza medidora

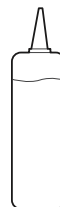

Solución de limpieza ECOVACS WINBOT

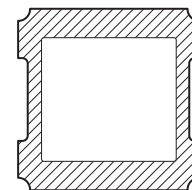

Bayeta de fregado

Nota: las figuras e ilustraciones son solo de referencia y pueden diferir de la apariencia real del producto. El diseño y las especificaciones del producto están sujetos a cambio sin previo aviso.

Diagrama del producto

WINBOT

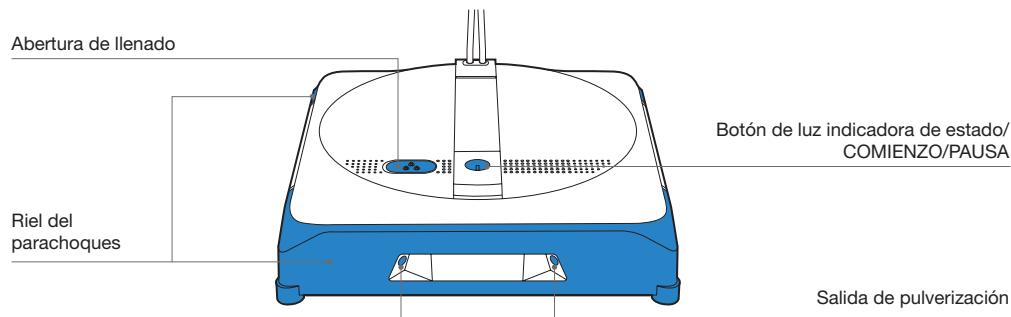

Vista inferior

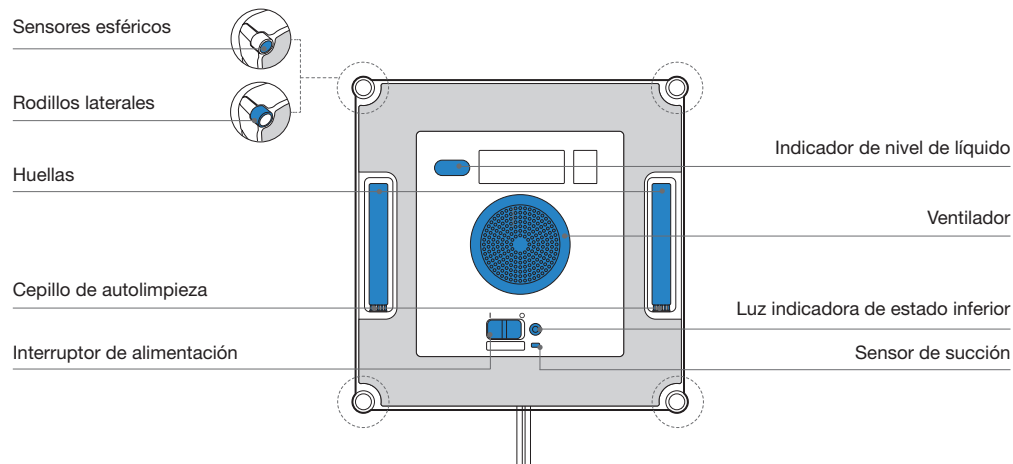

Notas previas a la limpieza

Asegúrese de que la cuerda de seguridad y el mosquetón se hayan conectado con el WINBOT antes del uso. (Conectados de forma predeterminada. No desconectar antes de la limpieza).

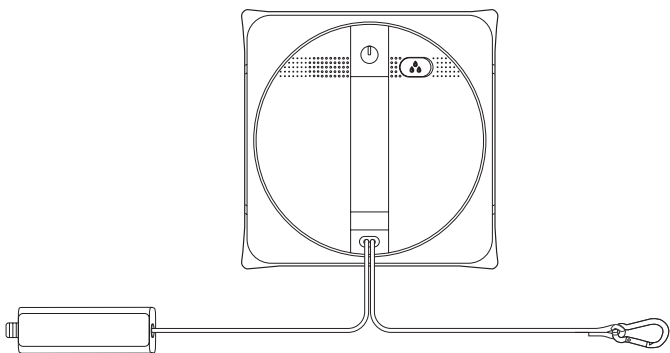

Nota: no utilice el WINBOT en una ventana enmarcada con un marco más estrecho que 5 mm (0,2 in).

Configuración de la red

Para disfrutar de todas las funciones disponibles, se recomienda controlar su WINBOT a través de la aplicación ECOVACS HOME.

a. Tres modos de limpieza

Modo de limpieza rápida: Garantiza una limpieza eficaz de las ventanas

Modo de limpieza profunda: Realiza una limpieza general

Modo de limpieza de manchas: Despidase de las manchas difíciles

b. Control remoto manual, volver a la esquina:

Cambie entre ventana interior y exterior.

Control remoto manual para limpiar manchas difíciles.

Volver a la esquina, permite que el WINBOT vuelva inmediatamente a la esquina especificada.

c. Pulverización de agua automática y manual

La pulverización automática de agua está predeterminada para mejorar el efecto de limpieza. El WINBOT también está equipado con una función de pulverización manual de agua.

d. Recordatorio inteligente de sustitución de consumibles

Recordatorio del momento preciso a fin de obtener una mejor experiencia de limpieza.

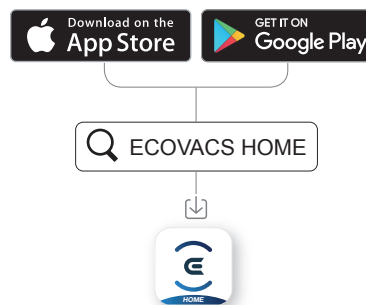

Inicio rápido

1 Conecte el cable de alimentación del WINBOT, el adaptador de corriente y el enchufe

Asegúrese de que la batería está completamente cargada antes de utilizarlo. El tiempo de carga será de aprox. 2 horas.

*No desconecte la alimentación cuando el WINBOT esté en funcionamiento, ya que podría provocar riesgo de caída.

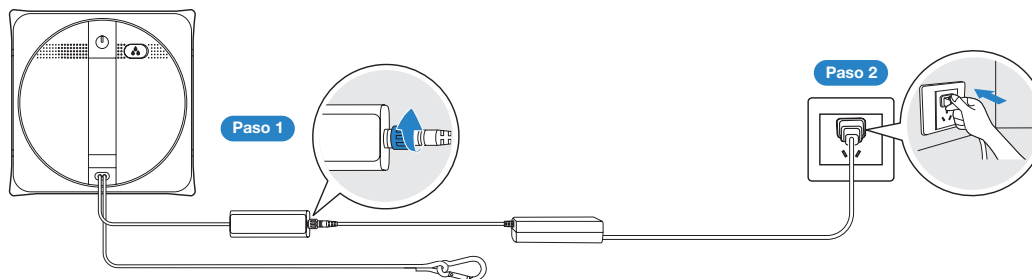

Realice la conexión correctamente en el orden indicado. Si no lo hace, se pueden producir fallos en la carga o daños en la batería.

2 Preparación antes del uso

Llene el depósito

Se recomienda usarla con la solución de limpieza ECOVACS WINBOT. El volumen máximo del depósito es de unos 60 ml y puede pulverizar durante unos 60 minutos cuando el depósito está lleno.

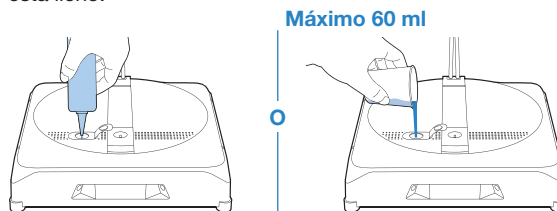

Nota: no añada agua purificada ni agua filtrada.

No añada demasiada solución de limpieza porque excederá la capacidad del depósito.

El uso de otros limpiadores podría tener un efecto adverso en el rendimiento de la limpieza.

Si ya no tiene la solución de limpieza, puede utilizar agua del grifo temporalmente. El uso de la solución de limpieza ECOVACS WINBOT puede tener un mejor rendimiento de limpieza.

Instalación de la almohadilla limpiadora

① Humedezca la almohadilla limpiadora

Antes de utilizarlo, humedezca la almohadilla limpiadora manualmente.



② Extraiga la almohadilla limpiadora

Escorra la almohadilla limpiadora lo máximo posible.

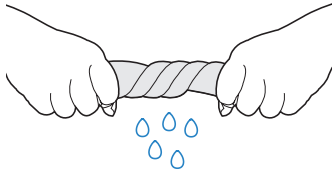

③ Pegue la almohadilla limpiadora

Pegue la almohadilla limpiadora en el velcro de la parte inferior del WINBOT y presiónela con las manos para que se pegue firmemente.

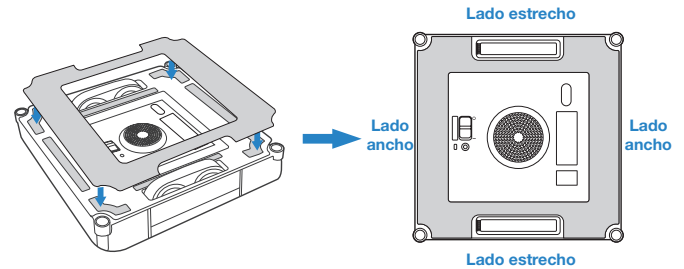

Ate el cable de seguridad

Ate correctamente el cable de seguridad a un objeto estable que no se pueda mover con facilidad y bloquee el mosquetón como se muestra a continuación.

Asegúrese de utilizarlo bajo supervisión.

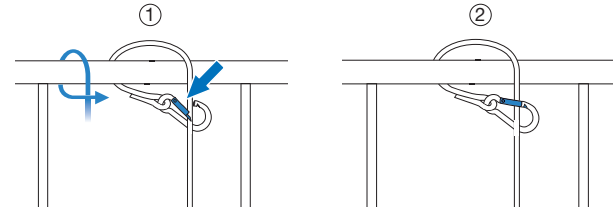

Nota: Para garantizar la seguridad, asegúrese de fijar el mosquetón antes de utilizarlo.

Se recomienda fijar el cable de seguridad con el mosquetón en una barandilla metálica firme y segura.

3 Comienzo

- 1 Gire el interruptor de alimentación a la posición "I".
- 2 Fíjelo a la ventana.

Método 1: presione el WINBOT durante 1,5 s. Cuando el ventilador esté totalmente activado, coloque el WINBOT en la ventana.

Método 2: presione de forma uniforme los cuatro sensores esféricos sobre el cristal durante al menos 3 segundos para que queden bien sujetos.

El WINBOT comenzará a limpiar cuando se haya fijado correctamente a la ventana.

- * No una el WINBOT demasiado cerca del borde cuando se limpie cristales sin marco. Se recomienda que esté a más de 10 cm del borde.
- * El WINBOT solo puede limpiar superficies planas. Asegúrese de que el grosor del cristal no sea inferior a 3 mm.
- * No coloque el ventilador cerca del cabello ni de otros objetos pequeños después de encenderlo, para no bloquearlo.

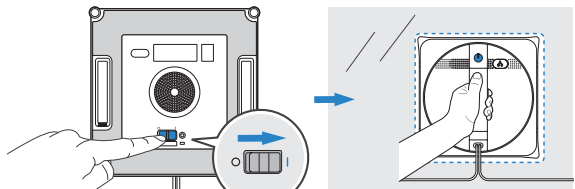

4 Mantenimiento durante la limpieza

Cuando se trate de cristales muy manchados, lave o sustituya la almohadilla limpiadora varias veces y limpie periódicamente los cuatro sensores esféricos.

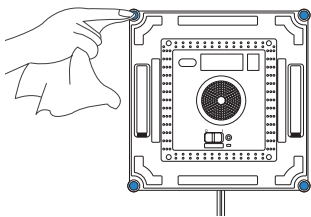

5 Finalización

Pausa

Durante la limpieza, presione  en WINBOT o pause a través de la aplicación.

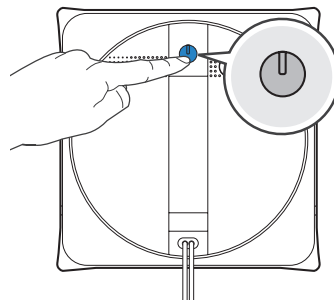

Retirar el WINBOT

Presione el WINBOT durante al menos 5 segundos para retirarlo de la ventana.

Cuando la limpieza haya finalizado, el WINBOT volverá a la posición inicial y emitirá un pitido. Manténgalo presionado durante al menos 5 segundos y retírelo cuando el ventilador deje de funcionar.

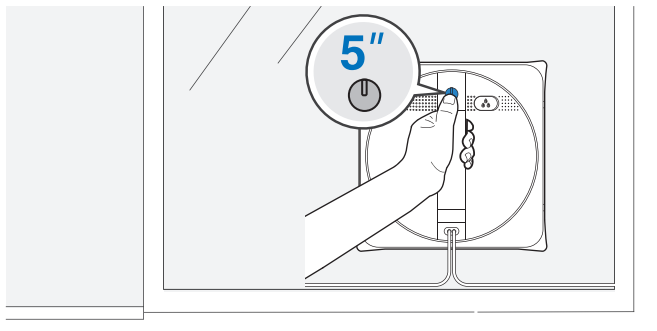

Apagado

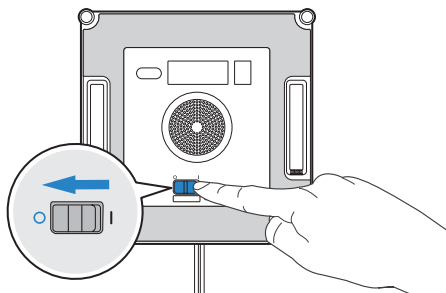

Desconecte el WINBOT

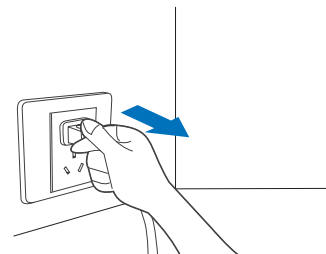

Suelte la cuerda de seguridad

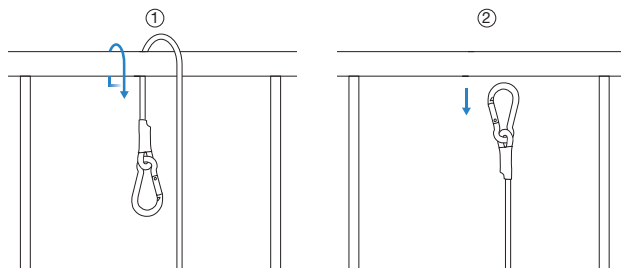

Mantenimiento

Depósito

Vacíe el depósito

Vierta la solución de limpieza del depósito. Después de utilizar la solución de limpieza ECOVACS, enjuague el depósito con la taza medidora suministrada.

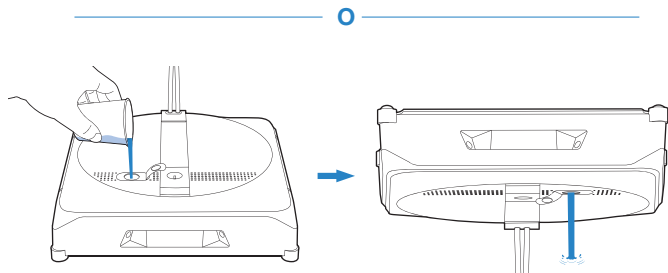
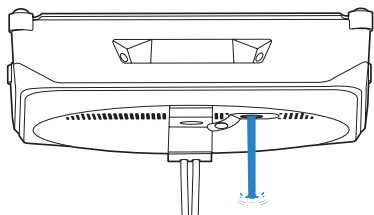

Bayeta de fregado

Sustituya la bayeta de fregado

Retire la almohadilla limpiadora sucia del WINBOT y ponga una limpia. A continuación, presione la almohadilla limpiadora con las manos para que se pegue firmemente. Asegúrese de que la almohadilla limpiadora esté correctamente fijada y no cubra los sensores esféricos.

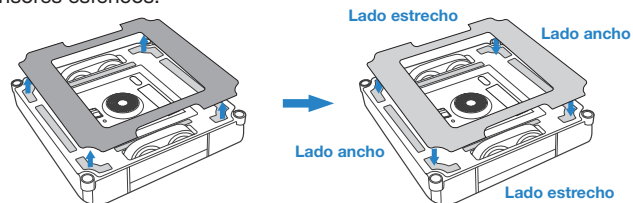

* Limpie el fregado de la parte inferior del WINBOT con un cepillo limpio si está sucio. No lo lave con agua para evitar daños causados por el agua.

Lave la bayeta de fregado

Retire la bayeta de fregado. Lávela con agua del grifo y exprímala antes de usarlo.

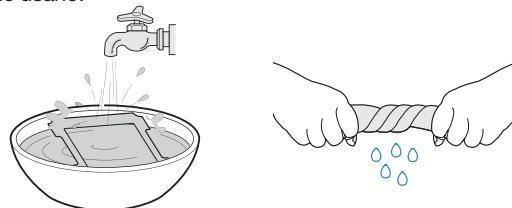

Nota: lave con agua del grifo.

El lavado regular de la bayeta de fregado puede prolongar su vida útil. Si la bayeta de fregado se desgasta o deja de encajar exactamente en el área de sujeción, sustitúyala por una nueva para lograr un rendimiento de limpieza óptimo.

Descubra más accesorios en la aplicación ECOVACS HOME o en <https://www.ecovacs.com/global>.

Huellas

1

Antes del mantenimiento, asegúrese de que el interruptor de alimentación está en "I" y de que el ventilador ha dejado de funcionar.

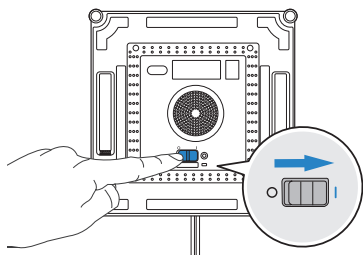

2

Inspeccione las bandas de rodadura en la aplicación ECOVACS HOME. Detenga las bandas de rodadura si detecta suciedad en ellas.

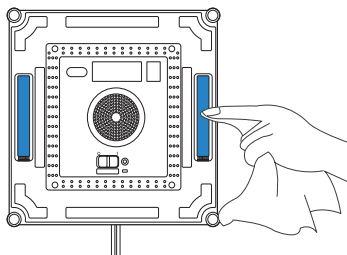

3

Tras el mantenimiento, puede volver a colocar la almohadilla limpiadora para continuar con la limpieza. O gire el interruptor de alimentación a la posición "O" para finalizar la tarea.

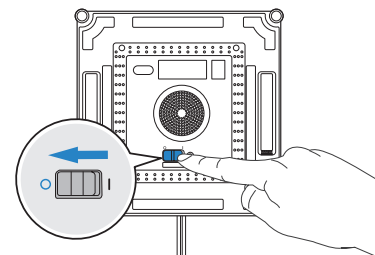

Ventilador

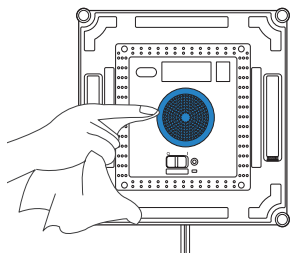

Sensores esféricos

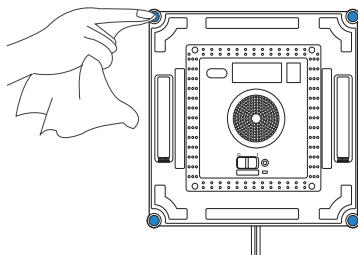

Rodillos laterales

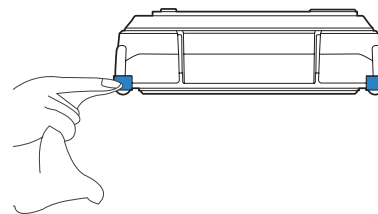

* Después de que WINBOT suene la alarma de batería baja, asegúrese de cargarlo completamente antes de usarlo o almacenarlo para evitar reducir la vida útil de la batería.

* Si el WINBOT no se va a utilizar durante mucho tiempo, cárguelo completamente y apáguelo antes de guardarlo. Recargue la batería cada seis meses para evitar que se descargue en exceso.

Luz indicadora de estado

Efecto de luz	Estado
El indicador de estado se ilumina en AZUL fijo.	El WINBOT está totalmente cargado.
	El WINBOT se ha adherido correctamente al cristal y está listo para limpiar.
	El WINBOT está limpiando.
	El WINBOT está en pausa.
	La configuración de la red ha finalizado.
El indicador de estado parpadea en AZUL lentamente.	El WINBOT está en pausa y cargando.
El indicador de estado parpadea en AZUL.	El WINBOT está pulverizando.
El indicador de estado deja de brillar en AZUL.	El WINBOT está en modo de suspensión. Pulse  para activarlo.
	El WINBOT está apagado.
El indicador de estado se ilumina en ROJO fijo.	El WINBOT tiene batería baja. Retírelo de la ventana.
El indicador de estado parpadea en ROJO.	El WINBOT tiene un problema. Consulte la sección 5 Solución de problemas para obtener más detalles.

Solución de problemas

N.º	Fallo de funcionamiento	Causas posibles	Soluciones
1	El WINBOT se mueve de forma irregular durante la limpieza.	La bayeta de fregado está demasiado húmeda.	Vuelva a colocar la bayeta de fregado como se describe en la sección 3. Utilice la solución de limpieza ECOVACS WINBOT como se describe en el manual y reinicie el ciclo de limpieza.
		Las huellas están sucias.	Limpie las huellas como se describe en la sección 3.
2	El WINBOT no se mueve.	La bayeta de fregado no está bien adherida.	Retire la bayeta de fregado y vuelva a colocarla.
		Hay huecos o grietas en la superficie que se va a limpiar.	Sujete la cuerda de seguridad o el cable de alimentación. Mientras tanto, pulse los botones de dirección en la aplicación ECOVACS HOME para dejar que el WINBOT supere la brecha o barrera.
		La placa de la bayeta de fregado está bloqueada por pequeños obstáculos en el cristal.	
3	El WINBOT no se puede mover o se mueve en círculos.	Las huellas están atascadas.	Compruebe si hay polvo o residuos en las huellas. Si es así, limpie las huellas como se describe en la sección 3. Inicie WINBOT de nuevo. Si el problema persiste, póngase en contacto con el servicio de atención al cliente.
4	Indicaciones de voz de que el volumen de agua del depósito es insuficiente.	No hay solución de limpieza ECOVACS WINBOT en el depósito.	Añada solución de limpieza ECOVACS WINBOT. No añada agua purificada ni agua filtrada.

N.º	Fallo de funcionamiento	Causas posibles	Soluciones
5	El WINBOT permanece inmóvil o se mueve de forma irregular durante la limpieza.	El riel del parachoques está atascado.	Retire el WINBOT de la ventana. Compruebe si el riel del parachoques está atascado. Limpie el riel del parachoques y reinicie el WINBOT. Si el problema persiste, póngase en contacto con el servicio de atención al cliente.
		El riel del parachoques está dañado.	
		Los sensores esféricos detectan anomalías.	A. Retire la almohadilla limpiadora y vuelva a colocarla asegurándose de que no cubra los sensores esféricos. B. Limpie los sensores esféricos tal como se describe en la sección 3. C. Si el problema continúa, póngase en contacto con el servicio de atención al cliente.
		Fallo del ventilador.	A. Limpie el ventilador como se describe en la sección 3. B. Si el problema persiste, póngase en contacto con el servicio de atención al cliente.
6	El WINBOT deja de moverse después de adherirse al cristal.	El WINBOT está demasiado cerca del borde del cristal o de obstáculos.	Utilice los botones de control de dirección de la aplicación para alejar el WINBOT del área problemática y al menos a 10 cm/4 in de las esquinas y los obstáculos de la ventana. Reinicie el WINBOT. Como alternativa, retire el WINBOT de la ventana y colóquelo al menos a 10 cm/4 in de las esquinas y los obstáculos de la ventana. Reinicie el WINBOT.
7	El WINBOT está atascado.	Está atascado debido a obstáculos.	Fije firmemente la cuerda y el cierre de seguridad. Sostenga el cable de alimentación del WINBOT y, mientras tanto, utilice la aplicación ECOVACS HOME para alejar el WINBOT del área de atasco. Si el problema persiste, póngase en contacto con el servicio de atención al cliente.

Conexión de la aplicación

Antes de la conexión, asegúrese de que WINBOT y el teléfono móvil cumplan los siguientes requisitos:

1. El Bluetooth del teléfono móvil está activado.
2. El interruptor de alimentación del WINBOT se ha activado y la luz indicadora se ha encendido.
3. Empareje el WINBOT en la aplicación ECOVACS HOME en lugar de la configuración del teléfono.
4. Pueden producirse interferencias por frecuencia compartida entre el Bluetooth y el wifi. Se recomienda mantener el WINBOT cerca del teléfono móvil y lejos del enrutador wifi durante el emparejamiento.
5. Si la conexión falló, intente desconectar los otros dispositivos Bluetooth, asegúrese de que el WINBOT no esté conectado a otros teléfonos móviles e inténtelo de nuevo.
6. El Bluetooth puede estar desconectado si el WINBOT está demasiado lejos del teléfono. Intente volver a conectarse a una distancia corta.
7. Para utilizar el WINBOT, debe permitir que la aplicación ECOVACS HOME acceda a la ubicación, el Bluetooth y el almacenamiento del teléfono móvil.

Si los problemas persisten después de probar los métodos anteriores, póngase en contacto con el servicio de atención al cliente.

Especificaciones técnicas

Modelo del WINBOT	WG888-12		
Entrada nominal	24 V === 4 A	Potencia nominal	75 W
Frecuencia	2400-2483,5 MHz		
Consumo en modo apagado/ en espera	Menos de 0,50 W		
Adaptador de corriente: BLJ96W240400P-V			
Entrada: 230 V ~ 50 Hz 2,0 A		Salida: 24 V === 4 A 96 W	

La potencia de salida del módulo de conexión inalámbrica es inferior a 100 mW.

Nota: Las especificaciones técnicas y de diseño pueden cambiarse para la mejora continua del producto.

Instructions importantes de sécurité

Lors de l'utilisation d'un appareil électrique, les précautions de base doivent toujours être respectées, notamment les suivantes :







LISEZ TOUTES LES INSTRUCTIONS AVANT D'UTILISER CET APPAREIL. CONSERVEZ CES INSTRUCTIONS

1. Cet appareil peut être utilisé par des personnes dont les capacités physiques, sensorielles ou mentales sont réduites ou qui manquent d'expérience et de connaissances, si elles ont été supervisées ou formées à l'utilisation de l'appareil de manière sûre et qu'elles comprennent les dangers impliqués. Les enfants ne doivent pas jouer avec l'appareil. L'appareil ne doit pas être utilisé s'il est tombé, s'il présente des signes visibles de dommages ou s'il fuit. Gardez l'appareil hors de portée des enfants lorsqu'il est sous tension.
2. N'utilisez ou chargez pas l'appareil dans des environnements extrêmement chauds ou froids (température inférieure à 0 °C/32 °F ou supérieure à 40 °C/104 °F, avec une humidité de plus de 65 %), car cela peut affecter la durée de vie de la batterie. L'appareil peut être utilisé pour nettoyer les fenêtres extérieures s'il est correctement fixé à un emplacement sûr avec le mousqueton, si les vents sont calmes, ainsi que s'il ne pleut pas ni ne neige.
3. N'utilisez pas ce produit en cas de tempête et de vents de force-10, ou dans des zones à plus de 2 000 mètres (6 162 pieds) d'altitude.
4. Veuillez vous assurer que l'appareil est branché pendant le nettoyage. L'appareil est équipé d'une batterie de secours qui se charge pendant l'utilisation. La batterie de secours alimente l'appareil s'il est débranché ou en cas de panne de courant.
5. Ne laissez pas l'appareil sans surveillance lorsqu'il est branché.
6. Pour usage domestique **UNIQUEMENT** (y compris les fenêtres extérieures). N'utilisez pas l'appareil dans des environnements commerciaux ou industriels.
7. N'utilisez pas l'appareil sur du verre fissuré.
8. Utilisez uniquement les accessoires recommandés ou fournis par le fabricant. Utilisez uniquement l'adaptateur d'alimentation fourni par le fabricant.

9. Veuillez vous assurer que la tension de votre source d'alimentation correspond à la tension d'alimentation indiquée sur l'adaptateur d'alimentation.
10. N'utilisez pas l'appareil sur une fenêtre encadrée dont le cadre est inférieur à 5 mm (0,2 pouces).
11. N'utilisez pas l'appareil sur des fenêtres graisseuses.
12. Une utilisation dans un environnement à forte humidité affectera les performances de nettoyage.
13. Stockez l'appareil à l'écart de la chaleur et des matériaux inflammables.
14. Par temps de pluie, n'utilisez pas l'appareil sur une fenêtre extérieure afin d'éviter tout risque de dommages ou de chute de l'appareil.
15. N'utilisez pas l'appareil s'il n'est pas solidement fixé au verre ou s'il présente des signes visibles de dommages.
16. Pour réduire le risque de choc électrique, ne mettez pas l'appareil dans de l'eau ou un autre liquide. Ne placez pas ni ne stockez l'appareil à un endroit où il pourrait tomber dans une baignoire ou un évier.
17. Ne touchez pas la fiche d'alimentation avec des mains mouillées.
18. Lorsque vous rechargez l'appareil, ne le placez pas sur d'autres appareils électriques, et maintenez-le à l'écart du feu ainsi que des liquides.
19. Prenez soin de ne pas endommager le cordon d'alimentation. Ne tirez pas ni ne portez l'appareil par le cordon d'alimentation, n'utilisez pas le cordon d'alimentation comme une poignée, ne fermez pas de fenêtre sur le cordon d'alimentation et ne posez pas d'objets lourds sur le cordon d'alimentation. Maintenez le cordon d'alimentation éloigné des surfaces chaudes.
20. N'utilisez pas l'appareil avec un cordon d'alimentation ou un réceptacle endommagé. N'utilisez pas l'appareil s'il ne fonctionne pas correctement, s'il est tombé, s'il a été endommagé, ou s'il entre en contact avec de l'eau. Il doit être réparé par le fabricant ou son agent d'entretien afin d'éviter tout danger.
21. Si le cordon d'alimentation est endommagé, il doit être remplacé par le fabricant ou son agent d'entretien afin d'éviter tout danger.
22. La fiche doit être retirée du réceptacle avant le nettoyage ou l'entretien de l'appareil. Ne débranchez pas l'adaptateur d'alimentation en tirant sur le cordon d'alimentation.

23. La batterie de secours doit être remplacée par le fabricant ou son agent d'entretien afin d'éviter tout danger.
24. La batterie de secours doit être retirée et jetée conformément aux lois et réglementations locales avant l'élimination de l'appareil.
25. L'appareil doit être déconnecté du réceptacle avant de retirer la batterie pour l'élimination de l'appareil.
26. Veuillez éliminer les batteries usagées conformément aux lois et réglementations locales.
27. N'incinerez pas l'appareil même s'il est gravement endommagé. La batterie peut exploser dans un incendie.
28. L'appareil doit être utilisé conformément aux instructions de ce mode d'emploi. L'entreprise ne peut pas être tenue pour responsable des dommages ou blessures causés par une utilisation inappropriée.
- 29. AVERTISSEMENT:** Pour recharger la batterie, utilisez uniquement l'unité d'alimentation amovible BLJ96W240400P-V fournie avec l'appareil.
30. Le robot contient des batteries qui ne peuvent être remplacées que par des personnes qualifiées.
31. La prise et l'adaptateur d'alimentation doivent être utilisés en intérieur.

Pour répondre aux exigences d'exposition aux RF, une distance de séparation de 20 cm ou plus doit être maintenue entre ce dispositif et les personnes pendant le fonctionnement du dispositif. Pour garantir la conformité, les opérations à une distance inférieure à cette distance ne sont pas recommandées. L'antenne utilisée pour cet émetteur ne doit pas être placée avec une autre antenne ou un autre émetteur.

	Classe II
	Transformateur d'isolement de sécurité résistant aux courts-circuits
	Alimentation en mode commutateur
	Pour un usage intérieur uniquement
	Courant direct
	Courant alternatif

Pour les pays de l'UE

Pour obtenir des informations sur la Déclaration de conformité de l'UE, consultez <https://www.ecovacs.com/global/compliance>



Élimination correcte de ce produit

Ce marquage indique que ce produit ne doit pas être éliminé avec d'autres déchets ménagers dans toute l'UE. Afin d'éviter tout risque de préjudice pour l'environnement ou la santé humaine dû à l'élimination non contrôlée des déchets, recyclez-le de manière responsable pour promouvoir la réutilisation durable des ressources matérielles. Pour recycler votre appareil usagé, veuillez utiliser les systèmes de retour et de collecte ou contacter le détaillant où le produit a été acheté. Il peut recycler ce produit en toute sécurité.

Contenu de l'emballage

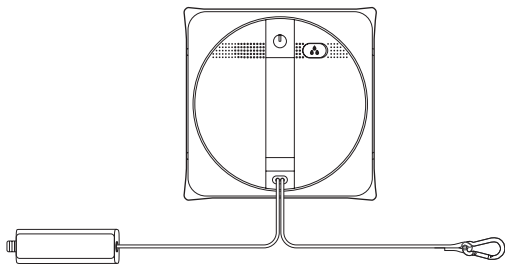

WINBOT + sangle de sécurité et
mousqueton + batterie de sécurité

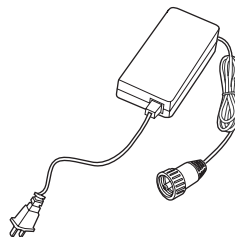

Adaptateur d'alimentation

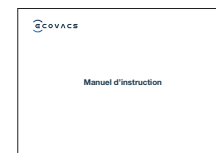

Manuel d'instruction

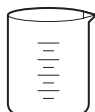

Tasse de mesure



Solution de nettoyage WINBOT ECOVACS

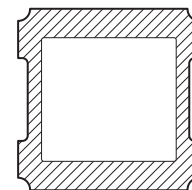

Tampon de nettoyage

Remarque : Les figures et illustrations sont fournies à titre de référence uniquement et peuvent différer de l'apparence réelle du produit. La conception et les spécifications du produit sont sujettes à des modifications sans préavis.

Diagramme du produit

WINBOT

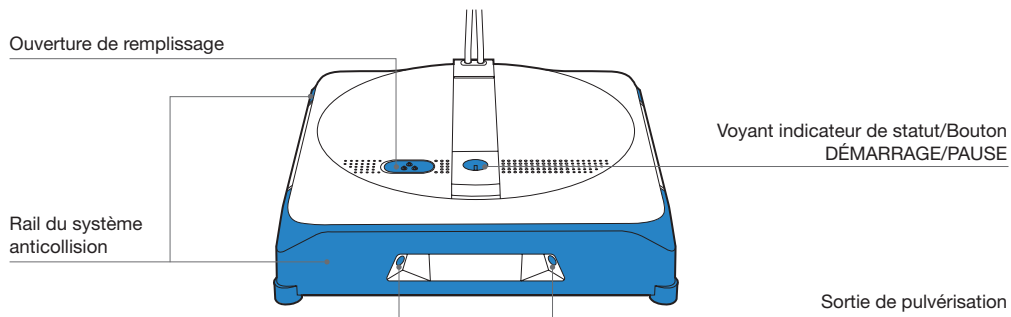

Vue inférieure

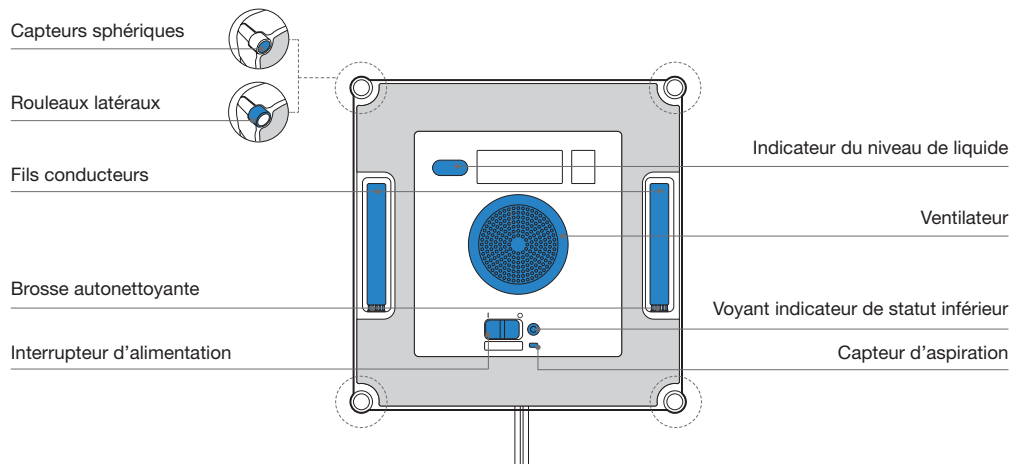

Remarques avant le nettoyage

Assurez-vous que la sangle de sécurité et le mousqueton ont été connectés au WINBOT avant utilisation. (Connectés par défaut. Ne pas débrancher avant le nettoyage.)

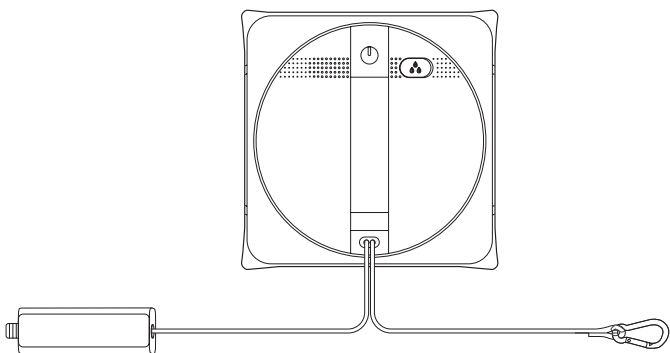

Remarque : N'utilisez pas le WINBOT sur une fenêtre encadrée avec un cadre inférieur à 5 mm (0,2 po).

Configuration réseau

Pour profiter de toutes les fonctionnalités disponibles, il est recommandé de contrôler votre WINBOT via l'application ECOVACS HOME.

a. Trois modes de nettoyage

Mode de nettoyage rapide : Assurez un nettoyage efficace des vitres

Mode de nettoyage en profondeur : Effectuez un nettoyage complet

Mode nettoyage focalisé : Dites adieu aux taches tenaces

b. Télécommande manuelle, Retour à l'angle :

Basculez entre fenêtre intérieure et fenêtre extérieure.

Télécommande manuelle pour nettoyer les taches tenaces.

Utilisez le Retour à l'angle pour laisser le WINBOT revenir immédiatement à l'angle spécifié.

c. Pulvérisation d'eau automatique et manuelle

Pulvérisation automatique d'eau par défaut pour un meilleur effet de nettoyage. Le WINBOT est également équipé d'une fonction de pulvérisation d'eau manuelle.

d. Rappel intelligent du remplacement des consommables

Rappel de calendrier précis pour une meilleure expérience de nettoyage.



Démarrage rapide

1 Branchez le cordon d'alimentation, l'adaptateur d'alimentation et la prise du WINBOT

S'assurer que la batterie est complètement chargée avant toute utilisation. Le temps de charge sera d'environ 2 heures.

*Ne pas couper l'alimentation lorsque le WINBOT est en marche, sous peine d'entraîner un risque de chute.

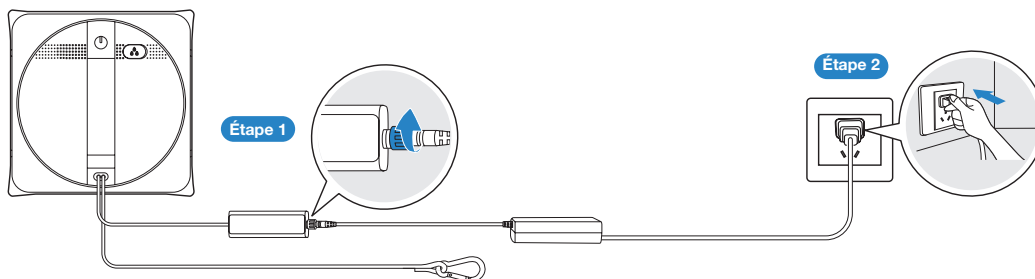

Branchez correctement dans l'ordre indiqué ci-dessus. Une mauvaise connexion peut entraîner des anomalies de charge ou endommager la batterie.

2 Préparation avant utilisation

Remplissez le réservoir

Il est recommandé d'utiliser la solution de nettoyage WINBOT ECOVACS. Le volume maximal du réservoir est d'environ 60 ml, pour une pulvérisation d'environ 60 minutes lorsque le réservoir est plein.

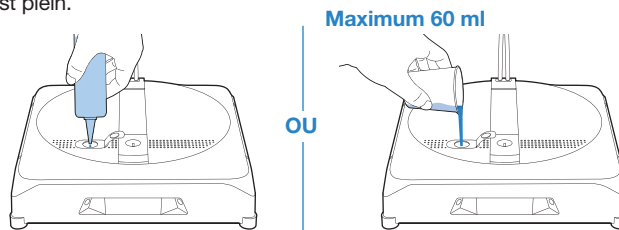

Remarque : N'ajoutez pas d'eau purifiée ni d'eau filtrée.

N'ajoutez pas trop de solution de nettoyage pour ne pas faire déborder le réservoir.

L'utilisation d'autres nettoyeurs pourrait affecter les performances de nettoyage.

Si toute la solution de nettoyage est utilisée, vous pouvez temporairement vous servir d'eau du robinet à la place. L'utilisation de la solution de nettoyage WINBOT ECOVACS peut générer de meilleures performances de nettoyage.

Installer le patin de lavage

① Mouiller le patin de lavage

Avant toute utilisation, humidifier manuellement le patin de lavage.



② Essorer le patin de lavage

Essorer le patin de lavage de manière à ce qu'il soit aussi sec que possible.

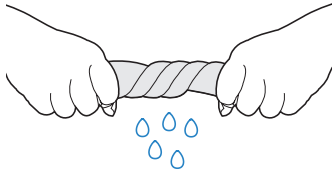

③ Fixer le patin de lavage

Fixer le patin de lavage au Velcro situé en bas du WINBOT et appuyer dessus avec les mains pour que le patin de lavage adhère fermement.

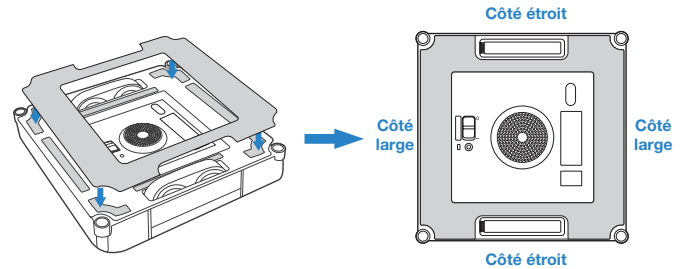

Attacher le cordon de sécurité

Attacher correctement le cordon de sécurité à un objet stable qui ne peut pas être facilement déplacé, et verrouiller le mousqueton comme illustré ci-dessous.

S'assurer de l'utiliser sous surveillance.

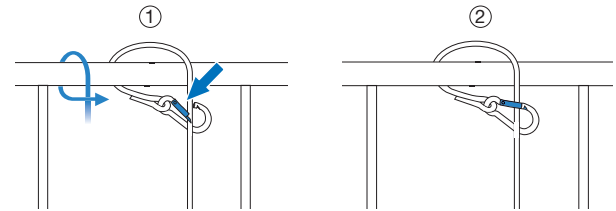

Remarque : pour garantir la sécurité, veiller à fixer le mousqueton avant toute utilisation.

Il est recommandé de fixer le cordon de sécurité avec le mousqueton sur une main courante métallique solide et sûre.

3 Démarrer

- 1 Allumer en plaçant l'interrupteur d'alimentation sur « I ».
- 2 Fixer à la fenêtre.

Méthode 1 : appuyer sur le WINBOT dans un délai de 1,5 secondes. Une fois le ventilateur complètement activé, fixer le WINBOT à la fenêtre.

Méthode 2 : appuyer uniformément sur les quatre capteurs sphériques sur la vitre pendant au moins 3 secondes pour le fixer solidement.

Le WINBOT commencera le nettoyage une fois qu'il aura été bien fixé à la vitre.

- * Ne collez pas le WINBOT trop près du bord lors du nettoyage d'une vitre sans cadre. Il est recommandé de le placer à plus de 10 cm du bord.
- * Le WINBOT peut uniquement nettoyer les surfaces planes. Assurez-vous que l'épaisseur du verre ne soit pas inférieure à 3 mm.
- * Ne placez pas le ventilateur à proximité de cheveux ou de petits objets après l'avoir mis sous tension, afin de ne pas le bloquer.

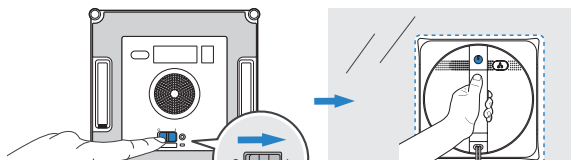

4 Entretien pendant le nettoyage

En cas de vitres très sales, laver ou remplacer le patin de lavage plusieurs fois et nettoyer les quatre capteurs sphériques en temps voulu.

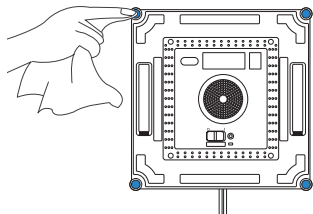

5 Terminer

Mettre en pause

Pendant le nettoyage, appuyez sur  sur WINBOT ou mettez-le en pause via l'application.

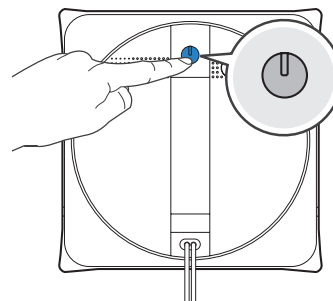

Retirez le WINBOT

Appuyer sur le WINBOT pendant au moins 5 secondes pour le détacher de la fenêtre.

Une fois le nettoyage terminé, le WINBOT revient en position de départ et émet un bip. Maintenir le bouton enfoncé pendant au moins 5 secondes, puis le retirer une fois que le ventilateur a cessé de fonctionner.

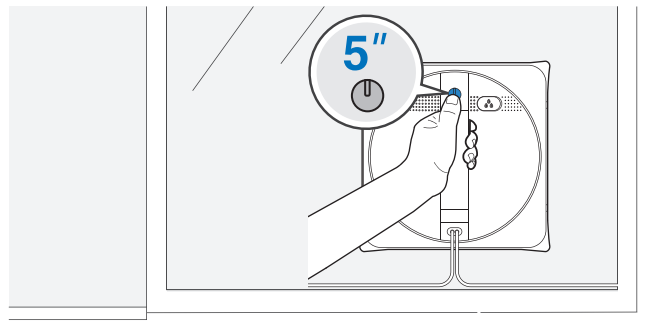

Éteindre

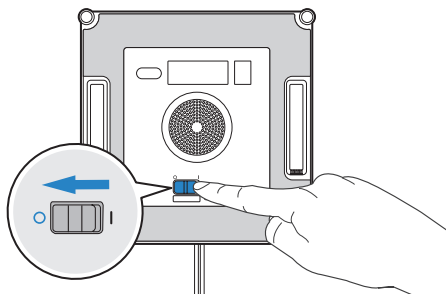

Débranchez le WINBOT

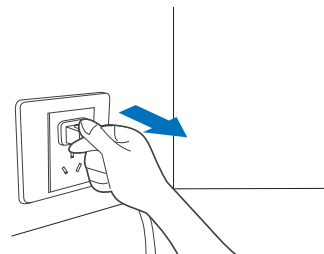

Retirer la sangle de sécurité

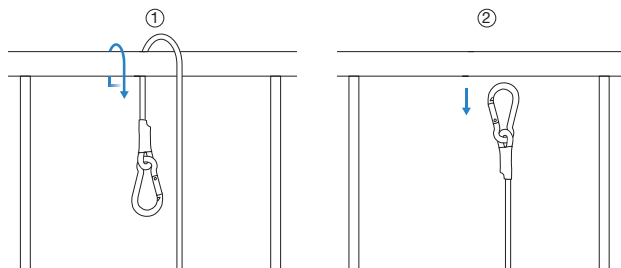

Entretien

Réservoir

Videz le réservoir

Videz la solution de nettoyage du réservoir. Après avoir utilisé la solution de nettoyage ECOVACS, rincez le réservoir avec la tasse de mesure fournie.

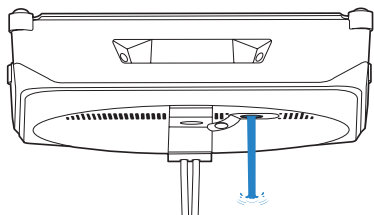

OU

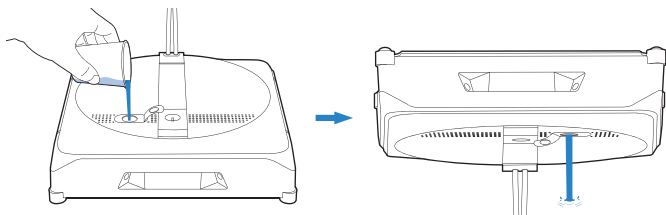

Tampon de nettoyage

Remplacez le tampon de nettoyage

Retirer le patin de lavage sale du WINBOT et en poser un neuf. Appuyer ensuite sur le patin de lavage avec les mains pour l'aider à adhérer fermement. Vérifier que le patin de lavage est correctement fixé et ne pas recouvrir les capteurs sphériques.

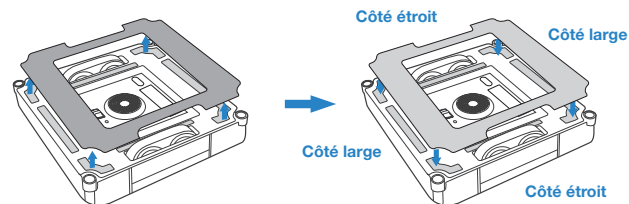

* Nettoyez le Velcro au bas du WINBOT avec une brosse propre s'il est sale. Ne le lavez pas à l'eau pour éviter de l'endommager.

Lavez les tampons de nettoyage

Retirez le tampon de nettoyage. Lavez-le avec l'eau du robinet, puis essorez-le avant de l'utiliser.

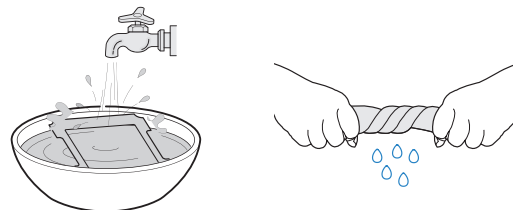

Remarque : Lavez avec l'eau du robinet.

Le lavage régulier du tampon de nettoyage peut prolonger sa durée de vie. Si le tampon de nettoyage s'use ou ne s'adapte plus correctement sur la zone de fixation, remplacez-le par un nouveau afin de bénéficier de performances de nettoyage optimales.

Découvrez plus d'accessoires sur l'application ECOVACS HOME ou sur <https://www.ecovacs.com/global>.

Fils conducteurs

1

Avant toute opération de maintenance, s'assurer que l'interrupteur d'alimentation est sur « I » et que le ventilateur cesse de fonctionner.

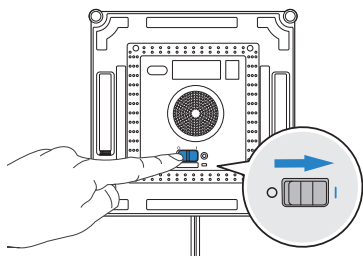

2

Inspecter les chenilles d'entraînement dans l'application ECOVACS HOME Arrêter les chenilles d'entraînement s'il y a de la saleté visible.

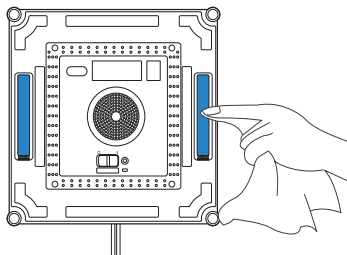

3

Après l'entretien, installer le patin de lavage pour poursuivre la tâche de nettoyage. Ou placer l'interrupteur d'alimentation sur « O » pour terminer la tâche.

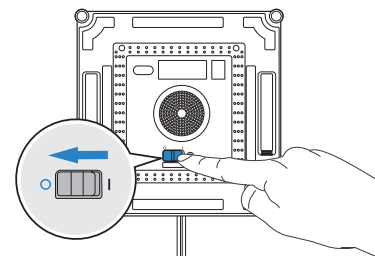

Ventilateur

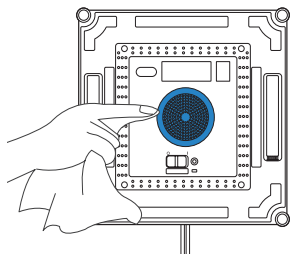

Capteurs sphériques

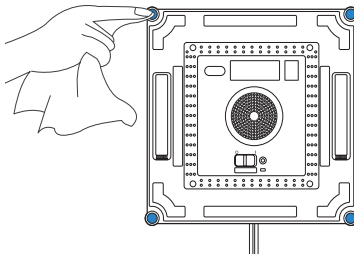

Rouleaux latéraux

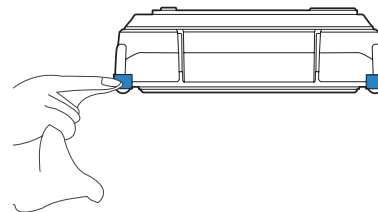

- * Lorsque le WINBOT indique une batterie faible, assurez-vous de le recharger complètement avant de l'utiliser ou de le ranger, afin d'éviter de réduire la durée de vie de sa batterie.
- * Si le WINBOT n'est pas utilisé pendant une longue période, veuillez le recharger complètement et l'éteindre avant son stockage. Rechargez-le tous les six mois afin d'éviter que la batterie ne se décharge trop.

Voyant indicateur de statut

Effet lumineux	Statut
L'indicateur de statut émet une lumière BLEUE fixe.	Le WINBOT est entièrement chargé.
	Le WINBOT est bien collé au verre et est prêt à nettoyer.
	Le WINBOT est en cours de nettoyage.
	Le WINBOT est en pause.
	La configuration du réseau est terminée.
L'indicateur de statut clignote lentement en BLEU.	Le WINBOT est en pause et en charge.
L'indicateur de statut clignote en BLEU.	Le WINBOT est en train de pulvériser.
L'indicateur de statut n'est plus allumé en BLEU.	Le WINBOT est en mode veille. Appuyez sur  pour le sortir de la veille.
	Le WINBOT est éteint.
L'indicateur de statut émet une lumière ROUGE fixe.	La batterie du WINBOT est faible. Veuillez le retirer de la fenêtre.
L'indicateur de statut clignote en ROUGE.	Le WINBOT a rencontré un problème. Veuillez vous reporter à la section 5 Dépannage pour plus de détails.

Dépannage

N°	Dysfonctionnement	Causes possibles	Solutions
1	Le WINBOT se déplace de manière irrégulière pendant le nettoyage.	Le tampon de nettoyage est trop humide.	Remplacez le tampon de nettoyage comme décrit à la section 3. Utilisez la solution de nettoyage WINBOT ECOVACS, comme décrit dans le manuel, puis redémarrez le cycle de nettoyage.
		Les fils conducteurs sont sales.	Nettoyez les fils conducteurs comme décrit à la section 3.
2	Le WINBOT ne bouge pas.	Le tampon de nettoyage est mal fixé.	Veillez retirer le tampon de nettoyage, puis le remettre.
		Il y a des espaces ou des fissures sur la surface à nettoyer.	Tenez la sangle de sécurité ou le cordon d'alimentation. Appuyez en même temps sur les boutons de direction dans l'application ECOVACS HOME pour laisser le WINBOT dépasser l'espace ou l'obstacle.
		Le tampon de nettoyage est bloqué par de petits obstacles sur le verre.	
3	Le WINBOT ne peut pas se déplacer ou se déplace en cercles.	Les fils conducteurs sont coincés.	Contrôlez la présence de poussière ou de débris sur les fils conducteurs. Le cas échéant, nettoyez les fils conducteurs comme décrit à la section 3. Redémarrez le WINBOT. Si le problème persiste, veuillez contacter le service client.
4	Une voix annonce que le volume d'eau du réservoir est insuffisant.	Il n'y a plus de solution de nettoyage WINBOT ECOVACS dans le réservoir.	Veillez ajouter de la solution de nettoyage WINBOT ECOVACS. N'ajoutez pas d'eau purifiée ni d'eau filtrée.

N°	Dysfonctionnement	Causes possibles	Solutions
5	Le WINBOT reste immobile ou bouge de manière irrégulière pendant le nettoyage.	Le rail du système anticollision est coincé.	Retirez le WINBOT de la fenêtre. Vérifiez si le rail du système anticollision est coincé. Nettoyez le rail du système anticollision, puis redémarrez le WINBOT. Si le problème persiste, veuillez contacter le service client.
		Le rail du système anticollision est endommagé.	
		Anomalie du signal des capteurs sphériques.	A. Retirer le patin de lavage et le fixer à nouveau en vérifiant qu'il ne recouvre pas ou ne gêne pas les capteurs sphériques. B. Nettoyer les capteurs sphériques comme décrit dans la section 3. C. Si le problème persiste, contacter le service client.
		Dysfonctionnement du ventilateur.	A. Nettoyez le ventilateur comme décrit à la section 3. B. Si le problème persiste, veuillez contacter le service client.
6	Le WINBOT s'arrête de bouger après avoir adhéré au verre.	Le WINBOT est trop proche du bord de la vitre ou des obstacles.	Utilisez les boutons de contrôle de direction dans l'application pour éloigner le WINBOT de la zone problématique, en le positionnant à au moins 10 cm/4 po des angles de fenêtres et des obstacles. Redémarrez le WINBOT. Sinon, retirez le WINBOT de la fenêtre et placez-le à au moins 10 cm/4 po des angles de fenêtres et des obstacles. Redémarrez le WINBOT.
7	Le WINBOT est bloqué.	Il est bloqué par des obstacles.	Fixez fermement la sangle et l'attache de sécurité. Tenez le cordon d'alimentation du WINBOT, puis utilisez l'application ECOVACS HOME afin d'éloigner le WINBOT de la zone problématique. Si le problème persiste, veuillez contacter le service client.

Connexion à l'application

Avant la connexion, assurez-vous que le WINBOT et le téléphone mobile répondent aux exigences suivantes :

1. Le Bluetooth du téléphone mobile est activé.
2. L'interrupteur d'alimentation du WINBOT a été activé et le voyant indicateur est allumé.
3. Veuillez associer le WINBOT dans l'application ECOVACS HOME plutôt que dans les réglages du téléphone.
4. Des interférences de co-fréquence peuvent se produire entre le Bluetooth et le Wi-Fi. Il est recommandé de maintenir le WINBOT à proximité du téléphone mobile et à distance du routeur Wi-Fi pendant l'appariement.
5. Si la connexion a échoué, essayez de déconnecter les autres appareils Bluetooth, assurez-vous que le WINBOT n'est pas connecté à d'autres téléphones mobiles, puis réessayez.
6. Le Bluetooth peut se déconnecter si le WINBOT est trop éloigné du téléphone. Essayez de vous reconnecter à une distance plus courte.
7. Pour utiliser le WINBOT, vous devez permettre à l'application ECOVACS HOME d'obtenir l'accès à l'emplacement, au Bluetooth et au stockage du téléphone mobile.

Si les problèmes persistent après avoir essayé les méthodes ci-dessus, veuillez contacter le service client.

Spécifications techniques

Modèle WINBOT	WG888-12		
Entrée nominale	24 V === 4 A	Puissance nominale	75 W
Fréquence	2400-2483,5 MHz		
Puissance en mode désactivé/ veille	Moins de 0,50 W		
Adaptateur d'alimentation : BLJ96W240400P-V			
Entrée : 230 V ~ 50 Hz 2,0 A		Sortie : 24 V === 4 A 96 W	

La puissance de sortie du module sans fil est inférieure à 100 mW.

Remarque : Les spécifications techniques et de conception peuvent être modifiées pour une amélioration continue du produit.

Istruzioni importanti di sicurezza

Quando si utilizza un apparecchio elettrico, è necessario attenersi sempre alle precauzioni di base, tra cui:

LEGGERE TUTTE LE ISTRUZIONI PRIMA DI UTILIZZARE L'APPARECCHIO. SALVARE QUESTE ISTRUZIONI

1. Questo apparecchio può essere utilizzato da persone con ridotte capacità fisiche, sensoriali o mentali o da persone prive di esperienza e conoscenze, se sono supervisionate o hanno ricevuto istruzioni sull'uso dell'apparecchio in modo sicuro e ne comprendono i pericoli coinvolti. I bambini non devono giocare con l'apparecchio. L'apparecchio non deve essere utilizzato se è caduto o se presenta segni visibili di danneggiamento o perdite. Tenere l'apparecchio fuori dalla portata dei bambini quando è in carica.
2. Non utilizzare o ricaricare l'apparecchio in ambienti molto caldi o freddi (al di sotto di 0°C/32°F o al di sopra di 40°C/104°F, oltre il 65% di umidità), poiché l'operazione può







ripercuotersi sulla durata della batteria. L'apparecchio può essere utilizzato per pulire finestre esterne, se è correttamente assicurato al moschettone e in assenza di vento forte, pioggia o neve.

3. Non utilizzare il prodotto in caso di tempeste e venti di forza 10, o in aree la cui altitudine superi i 2.000 metri (6.162 piedi).
4. Assicurarsi che l'apparecchio sia collegato alla presa di corrente durante la pulizia. L'apparecchio è dotato di una batteria di sicurezza che si ricarica durante l'uso. La batteria di sicurezza alimenta l'apparecchio in caso di scollegamento dalla presa elettrica o interruzione di corrente.
5. Non lasciare l'apparecchio incustodito quando è collegato alla presa elettrica.
6. SOLO per uso domestico (incluse le finestre esterne). Non utilizzare in ambienti commerciali o industriali.
7. Non utilizzare su vetro incrinato.
8. Utilizzare solo accessori consigliati o forniti dal produttore. Utilizzare solo l'adattatore di corrente fornito dal produttore.
9. Assicurarsi che la tensione dell'alimentazione corrisponda al valore indicato sull'adattatore di corrente.

10. Non utilizzare l'apparecchio su una finestra con spessore del telaio inferiore a 5 mm.
11. Non utilizzare su finestre unte.
12. Se utilizzato in ambienti con elevata umidità, le prestazioni di pulizia saranno compromesse.
13. Conservare l'apparecchio lontano da fonti di calore e materiali infiammabili.
14. In caso di pioggia, non utilizzare l'apparecchio su finestre esterne per evitare il rischio di danni o cadute.
15. Non utilizzare l'apparecchio se non si fissa saldamente al vetro o presenta segni visibili di danneggiamento.
16. Per ridurre il rischio di scosse elettriche, non immergere l'apparecchio in acqua o in altri liquidi. Non collocare né conservare l'apparecchio in luoghi in cui potrebbe cadere o essere trascinato in una vasca o in un lavandino.
17. Non toccare la spina di corrente con le mani bagnate.
18. Durante la ricarica, non posizionare l'apparecchio su altri dispositivi elettrici e tenerlo lontano da fiamme e liquidi.
19. Fare attenzione a non danneggiare il cavo di alimentazione. Non tirare né trasportare l'apparecchio usando il cavo di alimentazione, non usare il cavo come maniglia, né impigliarlo in una finestra chiusa o schiacciarlo con pesi. Tenere il cavo di alimentazione lontano da superfici calde.
20. Non utilizzare l'apparecchio se il cavo di alimentazione o la presa sono danneggiati. Non utilizzare l'apparecchio se non funziona correttamente, se caduto, danneggiato o se entrato in contatto con acqua. Deve essere riparato dal produttore o da un suo rappresentante dell'assistenza per evitare pericoli.
21. Se il cavo di alimentazione è danneggiato, deve essere sostituito dal produttore o da un suo rappresentante dell'assistenza per evitare pericoli.
22. La spina deve essere rimossa dalla presa prima di eseguire la pulizia o la manutenzione dell'apparecchio. Non scollegare l'adattatore di corrente tirando il cavo di alimentazione.
23. La batteria di sicurezza deve essere riparata dal produttore o da un suo rappresentante dell'assistenza per evitare pericoli.
24. Prima di smaltire l'apparecchio, la batteria di sicurezza deve essere rimossa e smaltita secondo le leggi e le normative locali.

25. Prima di rimuovere la batteria per lo smaltimento, è necessario scollegare l'apparecchio dalla presa di corrente.
26. Smaltire le batterie usate in conformità con le leggi e i regolamenti locali.
27. Non incenerire l'apparecchio, anche se è gravemente danneggiato. Le batterie potrebbero esplodere se incendiate.
28. L'apparecchio deve essere utilizzato in conformità alle indicazioni riportate nel presente manuale d'istruzioni. Il produttore non può essere ritenuto responsabile per eventuali danni o lesioni causati da un uso improprio dell'apparecchio.
29. **AVVERTENZA:** Per ricaricare la batteria, utilizzare solo l'unità di alimentazione rimovibile BLJ96W240400P-V fornita in dotazione all'apparecchio.
30. Il robot contiene batterie che possono essere sostituite solo da addetti qualificati.
31. La spina e l'adattatore di corrente devono essere utilizzati al chiuso.

Per soddisfare i requisiti di esposizione alle RF, durante il funzionamento del dispositivo è necessario mantenere una distanza di 20 cm o superiore tra il dispositivo e le persone. Per garantire la conformità, si sconsiglia di eseguire le operazioni a distanze inferiori. L'antenna utilizzata per questo trasmettitore non deve essere collocata insieme ad altre antenne o trasmettitori.

	Classe II
	Trasformatore d'isolamento di sicurezza a prova di cortocircuito
	Alimentazione a commutazione
	Solo per uso interno
	Corrente continua
	Corrente alternata

Per i Paesi UE

Per informazioni sulla Dichiarazione di conformità UE, visitare il sito <https://www.ecovacs.com/global/compliance>



Smaltimento corretto del prodotto

Questa marcatura indica che questo prodotto non deve essere smaltito insieme ad altri rifiuti domestici in tutta l'UE. Per prevenire possibili danni all'ambiente o alla salute dell'essere umano derivanti dallo smaltimento incontrollato dei rifiuti, è necessario riciclarli in modo responsabile per promuovere il riutilizzo sostenibile delle risorse materiali. Per riciclare il dispositivo usato, utilizzare i sistemi di ritiro e raccolta o contattare il rivenditore dove è stato acquistato il prodotto. Il rivenditore potrà riciclare questo prodotto in modo sicuro.

Contenuto della confezione

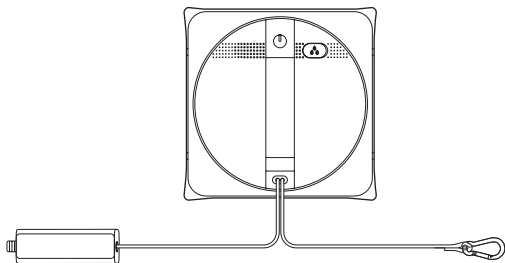

WINBOT + Cavo di sicurezza e moschettone + Batteria di sicurezza

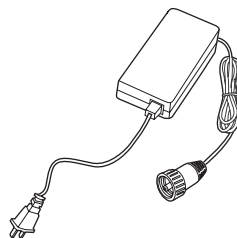

Adattatore di corrente

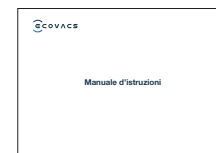

Manuale d'istruzioni

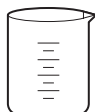

Misurino

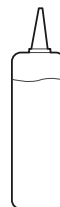

Soluzione di pulizia ECOVACS WINBOT

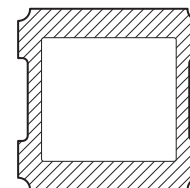

Panno di lavaggio

Nota: Le figure e le illustrazioni sono solo a scopo di riferimento e potrebbero differire dall'aspetto effettivo del prodotto. Il design e le specifiche del prodotto sono soggetti a modifiche senza preavviso.

Disegno del prodotto

WINBOT

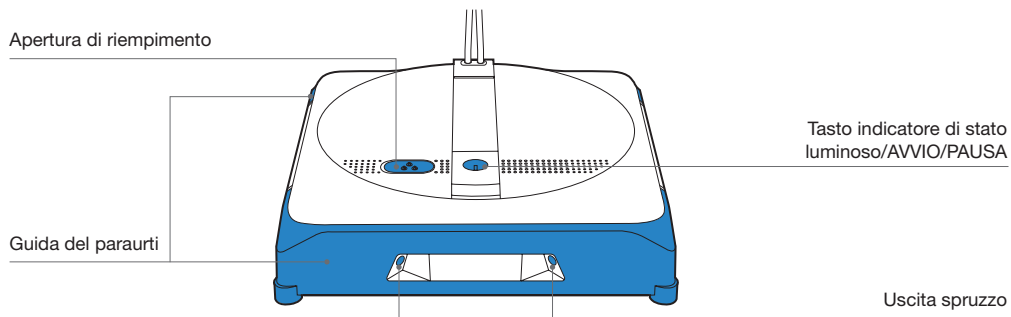

Vista dal basso

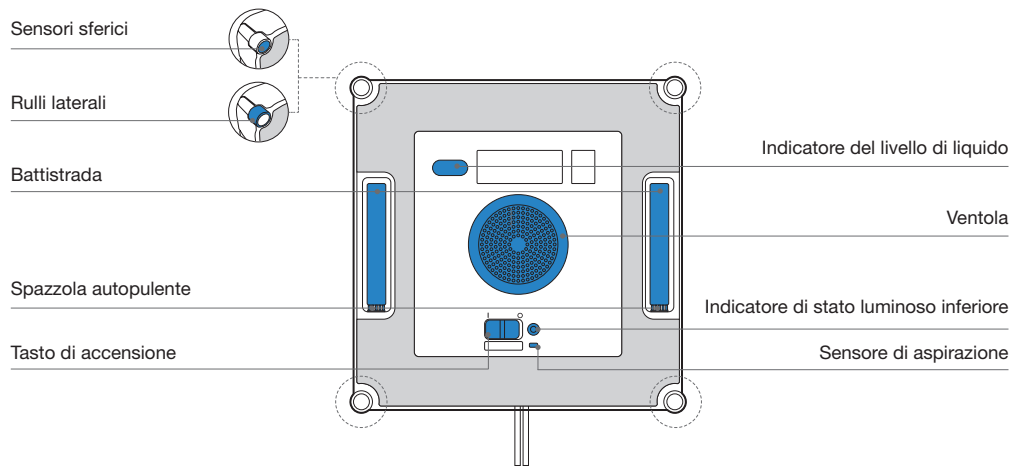

Note prima della pulizia

Assicurarsi che il cavo di sicurezza e il moschettone siano stati collegati a WINBOT prima dell'uso. (Collegati per impostazione predefinita. Non scollegare prima della pulizia.)

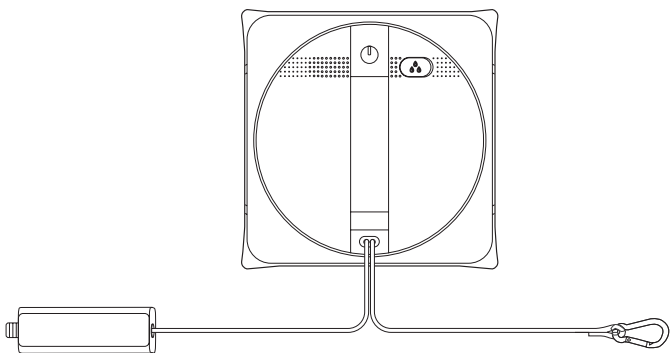

Nota: Non usare WINBOT su una finestra con spessore del telaio inferiore a 5 mm.

Configurazione della rete

Per usufruire di tutte le funzionalità disponibili, si consiglia di gestire i comandi di WINBOT tramite l'app ECOVACS HOME.

a. Tre modalità di pulizia

Modalità Pulizia Rapida: garantisce una pulizia efficiente delle finestre

Modalità Pulizia Profonda: realizza una pulizia completa

Modalità Pulizia Mirata: rimuove le macchie più ostinate

b. Comando remoto manuale, Ritorno all'angolo:

Passa dalla finestra interna a quella esterna, e viceversa.

Utilizzare il controllo remoto manuale per pulire le macchie ostinate.

Ritorno all'angolo consente a WINBOT di tornare immediatamente all'angolo specificato.

c. Spruzzatura automatica e manuale dell'acqua

È preimpostata la spruzzatura automatica dell'acqua per un migliore effetto pulente. WINBOT è inoltre dotato della funzione di spruzzatura manuale.

d. Promemoria intelligente per la sostituzione dei materiali soggetti a usura

Un promemoria tempestivo per ottenere un'esperienza pulente ottimale.

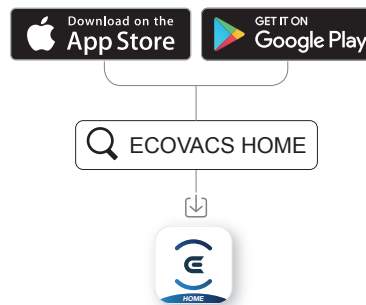

Avvio rapido

1 Collegare il cavo di alimentazione, l'adattatore di corrente e la spina di WINBOT

Assicurarsi che la batteria sia completamente carica prima dell'uso. Il tempo di ricarica sarà di circa 2 ore.

* Non interrompere l'alimentazione mentre WINBOT è in funzione, altrimenti potrebbe cadere.

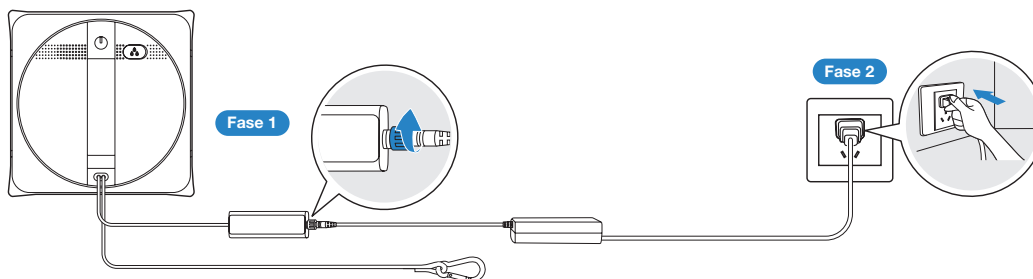

Collegare correttamente nell'ordine indicato sopra. Un collegamento errato può causare anomalie nella ricarica o danni alla batteria.

2 Preparazione prima dell'uso

Riempire il serbatoio

Si consiglia di utilizzare insieme alla soluzione di pulizia ECOVACS WINBOT. La capacità massima del serbatoio è di circa 60 ml. Un serbatoio pieno consente di spruzzare per circa 60 minuti.

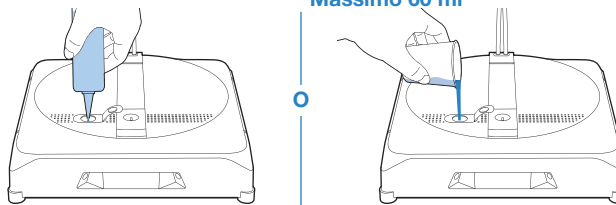

Nota: Non aggiungere acqua purificata né filtrata.

Non versare nel serbatoio un'eccessiva quantità di soluzione detergente per evitare fuoriuscite.

L'uso di altri detersivi potrebbe alterarne negativamente le prestazioni pulenti.

Se la soluzione detergente è esaurita, è possibile utilizzare eccezionalmente acqua corrente. L'uso della soluzione di pulizia ECOVACS WINBOT garantisce prestazioni di pulizia migliori.

Installare il panno di lavaggio

① Inumidire il panno di lavaggio

Prima dell'uso, bagnare manualmente il panno di lavaggio.



② Strizzare il panno di lavaggio

Strizzare il panno di lavaggio il più possibile.

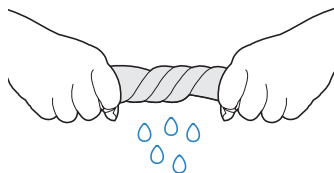

③ Fissare il panno di lavaggio

Fissare il panno di lavaggio alla chiusura a strappo sulla parte inferiore di WINBOT e premere con le mani per fare aderire il panno.

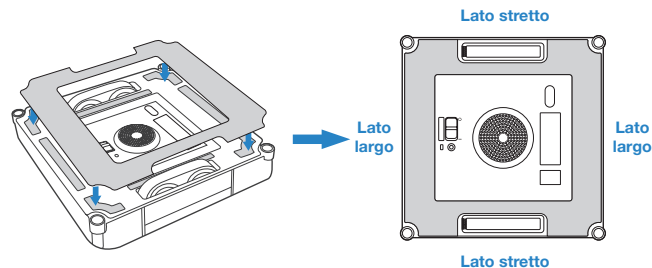

Legare il cavo di sicurezza

Fissare correttamente il cavo di sicurezza a un oggetto stabile che non può essere spostato facilmente e bloccare il moschettone come illustrato di seguito.

Assicurarsi di utilizzare l'apparecchio sotto la supervisione di un adulto.

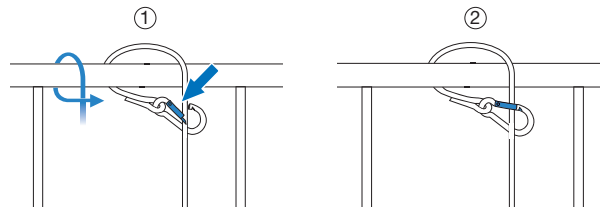

Nota: per garantire la sicurezza, assicurarsi di fissare il moschettone prima dell'uso.

Fissare il cavo di sicurezza con il moschettone su una barra metallica stabile e sicura.

3 Avvio

- 1 Portare il tasto di accensione su "I".
- 2 Fissare l'apparecchio al vetro.

Metodo 1: premere su WINBOT entro 1,5 secondi. Dopo aver completamente attivato la ventola, fissare WINBOT al vetro.

Metodo 2: premere uniformemente i quattro sensori sferici sul vetro per 3 secondi o più per fissare saldamente l'apparecchio.

WINBOT inizierà la pulizia dopo il corretto posizionamento sul vetro.

- * Non posizionare WINBOT troppo vicino ai bordi nel pulire una finestra senza telaio. Si consiglia di mantenerlo a più di 10 cm dai bordi.
- * WINBOT può pulire solo superfici piatte. Assicurarsi che lo spessore del vetro non sia inferiore a 3 mm.
- * Non avvicinare la ventola ai capelli e ad altri piccoli oggetti dopo l'accensione per non bloccarne il movimento.

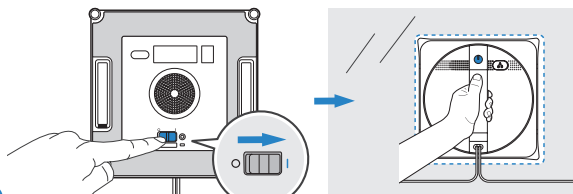

4 Manutenzione durante la pulizia

Per le macchie ostinate sui vetri, lavare o sostituire più volte il panno di lavaggio e pulire i quattro sensori sferici in tempo.

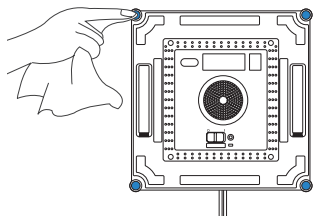

5 Termina

Pausa

Durante la pulizia, premi  su WINBOT o mettilo in pausa tramite App.

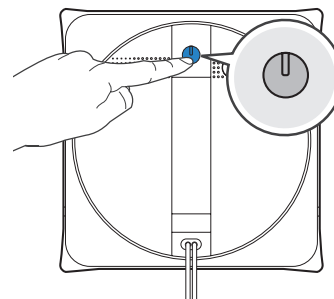

Rimuovere WINBOT

Premere su WINBOT per 5 o più secondi per rimuoverlo dal vetro.

Al termine della pulizia, WINBOT torna alla posizione iniziale ed emette un segnale acustico. Tenere premuto per almeno 5 secondi e rimuoverlo quando la ventola smette di funzionare.

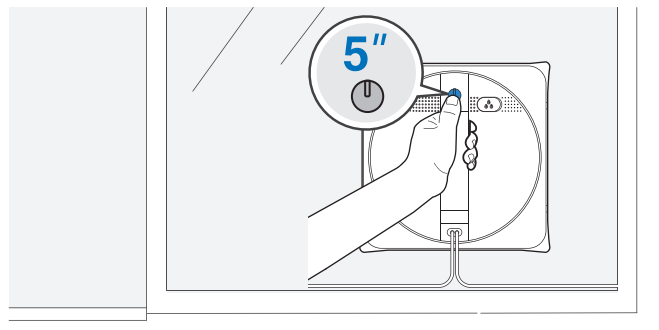

Spegnimento

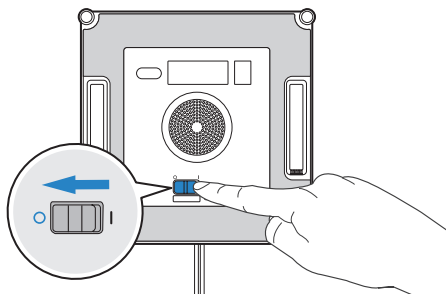

Scollegare WINBOT dall'alimentazione

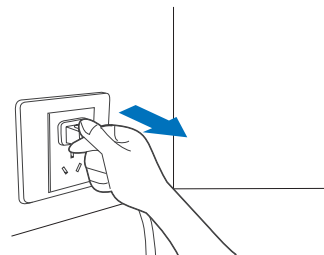

Sganciare il cavo di sicurezza

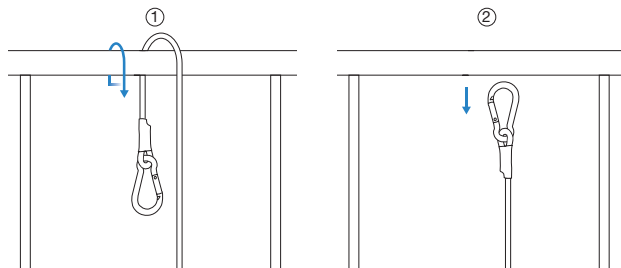

Manutenzione

Serbatoio

Svuotare il serbatoio

Svuotare il serbatoio dalla soluzione detergente. Dopo aver utilizzato la soluzione detergente ECOVACS, sciacquare il serbatoio con il misurino fornito.

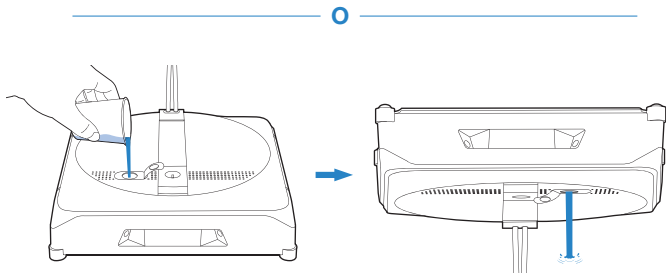
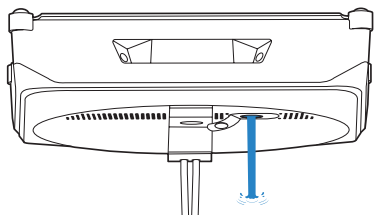

Panno di lavaggio

Sostituire il panno di lavaggio

Rimuovere il panno di lavaggio sporco da WINBOT e sostituirlo con uno pulito. Quindi, premere il panno di lavaggio con le mani per farlo aderire saldamente. Assicurarsi che il panno di lavaggio sia collegato correttamente e non coprire i sensori sferici.

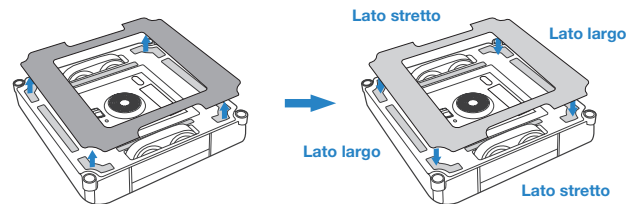

*In caso di sporcizia, pulire il velcro sulla base di WINBOT con una spazzola pulita. Non lavare per evitare danni causati dall'acqua.

Pulire il panno di lavaggio con acqua

rimuovere il panno di lavaggio. Lavarlo con acqua corrente e strizzarlo prima dell'uso.

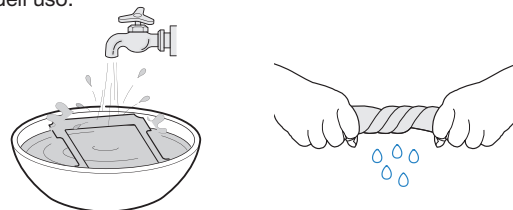

Nota: Lavare con acqua corrente.

La pulizia regolare del panno di lavaggio può prolungarne la vita di utilizzo. Se il panno di lavaggio si usura o non si inserisce più perfettamente nell'area di fissaggio, sostituirlo con uno nuovo per ottenere prestazioni di pulizia ottimali.

Per scoprire altri accessori, andare sull'app ECOVACS HOME oppure visitare il sito <https://www.ecovacs.com/global>.

Battistrada

1

Prima della manutenzione, assicurarsi che il tasto di accensione sia impostato su "I" e che la ventola smetta di funzionare.

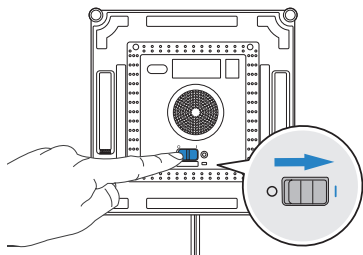

2

Ispezionare i battistrada nell'app ECOVACS HOME. Arrestare i battistrada in presenza di sporcizia sugli stessi.

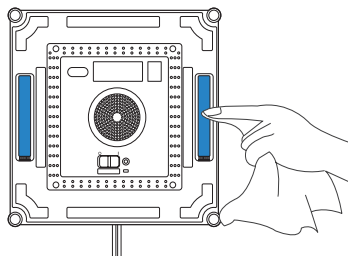

3

Dopo la manutenzione, è possibile installare il panno di lavaggio per continuare l'attività di pulizia.
In alternativa, portare il tasto di accensione su "O" per terminare l'attività.

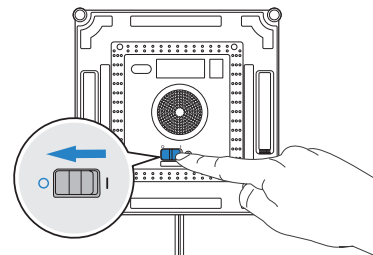

Ventola

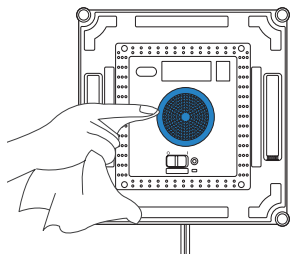

Sensori sferici

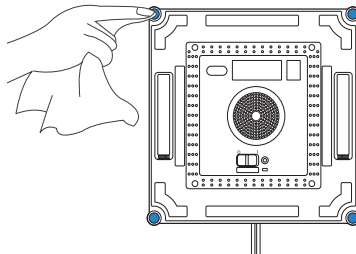

Rulli laterali

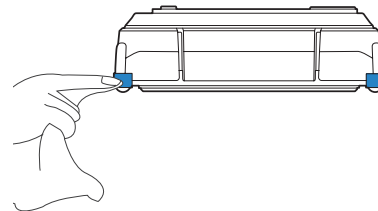

*Quando WINBOT emette un allarme di batteria scarica, ricaricarlo completamente prima di usarlo o riporlo per evitare di ridurne la vita di utilizzo.

*Se WINBOT non viene utilizzato per un lungo periodo di tempo, ricaricarlo completamente e spegnerlo prima di riporlo. Ricaricare la batteria ogni sei mesi per evitare che si scarichi eccessivamente.

Indicatore di stato luminoso

Luce	Stato
L'indicatore di stato emette una luce BLU continua.	WINBOT è completamente carico.
	WINBOT ha aderito correttamente al vetro ed è pronto a pulire.
	WINBOT sta pulendo.
	WINBOT è in pausa.
	La configurazione della rete è completata.
L'indicatore di stato lampeggia lentamente in BLU.	WINBOT è in pausa e in carica.
L'indicatore di stato lampeggia in BLU.	WINBOT sta spruzzando.
L'indicatore di stato non è più BLU.	WINBOT è in modalità riposo. Premere  per riattivarlo.
	WINBOT è spento.
L'indicatore di stato emette una luce ROSSA continua.	La batteria di WINBOT è quasi scarica. Rimuoverlo dalla finestra.
L'indicatore di stato lampeggia in ROSSO.	WINBOT ha un problema. Fare riferimento alla sezione 5 Risoluzione dei problemi per dettagli.

Risoluzione problemi

N.	Malfunzionamento	Possibili cause	Soluzioni
1	WINBOT si sposta in modo irregolare durante la pulizia.	Il panno di lavaggio è troppo bagnato.	Sostituire il panno di lavaggio come descritto nella sezione 3. Utilizzare la soluzione di pulizia ECOVACS WINBOT come descritto nel manuale e riavviare il ciclo di pulizia.
		I battistrada sono sporchi.	Pulire i battistrada come descritto nella sezione 3.
2	WINBOT non si muove.	Il panno di lavaggio non è fissato correttamente.	Rimuovere il panno di lavaggio e riattaccarlo.
		Sono presenti spazi vuoti o crepe sulla superficie da pulire.	Tenendo il cavo di sicurezza o il cavo di alimentazione, premere i tasti di direzione nell'app ECOVACS HOME per allontanare WINBOT dallo spazio vuoto o dall'ostacolo.
		La piastra del panno di lavaggio è bloccata da piccoli ostacoli sul vetro.	
3	WINBOT non può muoversi o si muove in cerchio.	I battistrada sono bloccati.	Controllare che non vi siano polvere o residui sui battistrada. In tal caso, pulire i battistrada come descritto nella sezione 3. Riavviare WINBOT. Se il problema persiste, contattare il Servizio Clienti.
4	Un messaggio sonoro avvisa che l'acqua nel serbatoio è insufficiente.	Nel serbatoio non è presente alcuna soluzione di pulizia ECOVACS WINBOT.	Versare la soluzione di pulizia ECOVACS WINBOT. Non aggiungere acqua purificata né filtrata.

N.	Malfunzionamento	Possibili cause	Soluzioni
5	WINBOT resta fermo o si muove in modo irregolare durante la pulizia.	La guida del paraurti è bloccata.	Rimuovere WINBOT dalla finestra. Controllare se la guida del paraurti è bloccata. Pulire la guida del paraurti e riavviare WINBOT. Se il problema persiste, contattare il Servizio Clienti.
		La guida del paraurti è danneggiata.	
		Anomalia del segnale dei sensori sferici.	A. Rimuovere il panno di lavaggio e fissarlo nuovamente accertandosi che non copra o ostacoli i sensori sferici. B. Pulire i sensori sferici come descritto nella sezione 3. C. Se il problema persiste, contattare il Servizio Clienti.
		Malfunzionamento della ventola.	A. Pulire la ventola come descritto nella sezione 3. B. Se il problema persiste, contattare il Servizio Clienti.
6	WINBOT smette di muoversi dopo aver aderito al vetro.	WINBOT è troppo vicino ai bordi del vetro o ad ostacoli.	Utilizzare i tasti di controllo direzione nell'app per allontanare WINBOT dall'area problematica e ad almeno 10 cm dagli angoli della finestra e da ostacoli. Riavviare WINBOT. In alternativa, rimuovere WINBOT dalla finestra e posizionarlo ad almeno 10 cm dagli angoli della finestra e da ostacoli. Riavviare WINBOT.
7	WINBOT è bloccato.	È bloccato da ostacoli.	Fissare saldamente il fermo di sicurezza. Tenere il cavo di alimentazione di WINBOT e, nel frattempo, usare l'app ECOVACS HOME per allontanare WINBOT dall'area bloccata. Se il problema persiste, contattare il Servizio Clienti.

Collegamento all'app

Prima della connessione, assicurarsi che sia WINBOT che il telefono cellulare soddisfino i seguenti requisiti:

1. Il Bluetooth del telefono è attivato.
2. Il tasto di accensione di WINBOT è attivato e la spia luminosa è accesa.
3. Connettere WINBOT tramite l'app ECOVACS HOME invece che tramite le impostazioni del telefono.
4. Potrebbero verificarsi interferenze di frequenza congiunta tra il Bluetooth e il Wi-Fi. Si consiglia di tenere WINBOT vicino al telefono cellulare e lontano dal router Wi-Fi durante il collegamento.
5. In caso di collegamento non riuscito, provare a disconnettere altri dispositivi Bluetooth, assicurarsi che WINBOT non sia connesso ad altri telefoni cellulari e riprovare.
6. Il Bluetooth potrebbe non collegarsi se WINBOT è troppo lontano dal telefono. Provare a riconnettersi da una distanza ravvicinata.
7. Per utilizzare WINBOT, è necessario consentire all'app ECOVACS HOME di ottenere l'accesso alla posizione, al Bluetooth e alla memoria del telefono cellulare.

Se i problemi persistono dopo aver provato i metodi sopra indicati, contattare il Servizio Clienti.

Specifiche tecniche

Modello WINBOT	WG888-12		
Ingresso nominale	24 V === 4 A	Potenza nominale	75 W
Frequenza	2400–2483,5 MHz		
Alimentazione - Modalità Off/ Standby	Meno di 0,50 W		
Adattatore di corrente: BLJ96W240400P-V			
Ingresso: 230 V~ 50 Hz 2,0 A		Uscita: 24 V === 4 A 96 W	

La potenza di uscita del modulo Wi-Fi è inferiore a 100 mW.

Nota: Le specifiche tecniche e di progettazione possono essere modificate per il miglioramento continuo del prodotto.

Важные инструкции по технике безопасности

При использовании электроприбора всегда следует соблюдать основные меры предосторожности, в том числе следующие:

ПЕРЕД ИСПОЛЬЗОВАНИЕМ ПРИБОРА ПРОЧТИТЕ ВСЕ ИНСТРУКЦИИ. СОХРАНИТЬ ЭТИ ИНСТРУКЦИИ

1. Данный прибор могут использовать лица с ограниченными физическими, сенсорными или умственными способностями или с недостатком опыта и знаний, если они находятся под наблюдением или инструктированы относительно безопасного использования прибора и осознают сопряженные с этим опасности. Дети не должны играть с прибором. Не используйте прибор, если его уронили, если есть видимые признаки повреждения или если он протекает. Храните прибор в недоступном для детей месте, когда он находится под напряжением.

2. Не используйте или заряжайте прибор в очень горячих или холодных условиях (при температуре ниже 0 °C или выше 40 °C, выше 65 % влажности). Это может сократить срок службы аккумулятора. Прибор можно использовать для очистки наружных окон, если он правильно привязан к карабину в безопасном положении, при спокойном ветре, без дождя и снега.
3. Не используйте этот продукт при штормах и ветрах более 10 м/с, а также в местах, где высота превышает 2000 метров.
4. Убедитесь, что прибор подключен к сети во время очистки. Прибор оснащен предохранительной батареей, которая заряжается во время использования. Предохранительная батарея питает прибор, если он отключен от сети или при отключении электропитания.
5. Не оставляйте прибор без присмотра, когда он подключен к сети.
6. ТОЛЬКО для домашнего использования (включая наружные окна). Не используйте прибор в коммерческих или промышленных помещениях.
7. Не используйте прибор на треснутом стекле.

8. Используйте только принадлежности, рекомендованные или поставляемые производителем. Используйте только оригинальный адаптер питания, поставляемый производителем.
9. Убедитесь, что напряжение источника питания соответствует напряжению питания, указанному на адаптере питания.
10. Не используйте прибор на окнах с рамой менее 5 мм.
11. Не используйте прибор на маслянистых окнах.
12. При использовании в условиях высокой влажности эффективность очистки будет нарушена.
13. Храните прибор вдали от источников тепла и легковоспламеняющихся материалов.
14. В дождливую погоду не используйте прибор на наружном окне во избежание его повреждения или падения.
15. Не используйте прибор, если он не плотно прикреплен к стеклу или имеет видимые признаки повреждения.
16. Во избежание поражения электрическим током не погружайте прибор в воду или другую жидкость. Не устанавливайте и не храните прибор там, где он может упасть в ванну или раковину.
17. Не прикасайтесь к вилке питания мокрыми руками.
18. При зарядке прибора не ставьте его на другие электрические приборы и держите вдали от огня и жидкости.
19. Старайтесь не повредить кабель питания. Не тяните прибор за кабель питания, не используйте кабель питания в качестве ручки для переноски пылесоса, не зажимайте шнур питания при закрывании окна и не кладите на шнур питания тяжелые предметы. Держите кабель питания вдали от горячих поверхностей.
20. Не используйте устройство с поврежденным кабелем питания или розеткой. Не используйте прибор, если он не работает должным образом, если его уронили, повредили или в случае его контакта с водой. Во избежание опасности ремонт должен производиться производителем или его сервисным агентом.
21. Если кабель питания поврежден, замените его у производителя или его сервисного агента во избежание опасности.
22. Перед очисткой или обслуживанием прибора вилку необходимо извлечь из

розетки. Не отсоединяйте адаптер питания, потянув за шнур питания.

23. Во избежание опасности замена предохранительной батареи должна производиться производителем или его сервисным агентом.
24. Перед утилизацией прибора необходимо извлечь и утилизировать предохранительную батарею в соответствии с местными законами и нормативными актами.
25. Перед извлечением батареи для утилизации прибора его необходимо отсоединить от розетки.
26. Утилизируйте использованные батареи в соответствии с местными законами и нормативными актами.
27. Не сжигайте прибор, даже если он сильно поврежден. При пожаре батарея может взорваться.
28. Прибор следует использовать в соответствии с инструкциями, приведенными в данном руководстве по эксплуатации. Компания не несет ответственности за ущерб или травмы, вызванные ненадлежащим использованием.

29. ПРЕДУПРЕЖДЕНИЕ: Для зарядки батареи используйте только съемный блок питания BLJ96W240400P-V, поставляемый вместе с этим прибором.

30. Робот содержит батареи, замену которых производят только квалифицированные специалисты.
31. Штекер и адаптер питания должны использоваться в помещении.

Для удовлетворения требований к радиочастотному излучению во время работы прибора необходимо соблюдать дистанцию от него в 20 см и более.

Для обеспечения соответствия не рекомендуется выполнять операции на расстоянии, превышающем это значение. Антенну, используемую для этого передатчика, не следует размещать совместно с любой другой антенной или передатчиком.

	Класс II
	Предохранительный изолирующий трансформатор с защитой от короткого замыкания
	Импульсный источник питания
	Только для использования внутри помещений
	Постоянный ток
	Переменный ток

Для стран ЕС

Для получения информации о Декларации соответствия ЕС посетите веб-сайт <https://www.ecovacs.com/global/compliance>.



Правильная утилизация данного продукта

Данная маркировка указывает на то, что данный прибор не следует утилизировать вместе с другими бытовыми отходами по всему ЕС. Для предотвращения возможного вреда неконтролируемой утилизации отходов для окружающей среды или здоровья человека необходимо ответственно перерабатывать его, содействуя экологически безопасному повторному использованию материальных ресурсов. Для переработки использованного прибора используйте сети пунктов отдельного сбора отходов или обратитесь к продавцу, у которого вы приобрели продукт. Они могут безопасно перерабатывать этот продукт.

Комплектация

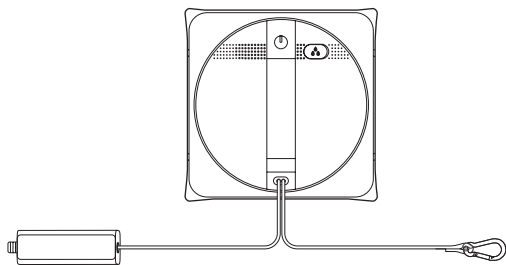

Страховочный трос WINBOT+ и карабин + предохранительная батарея

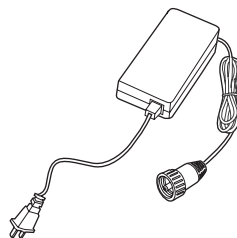

Адаптер питания



Инструкция по эксплуатации

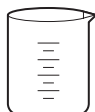

Мерный стакан



Спрей для очистки стекла WINBOT ECOVACS

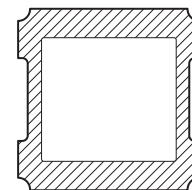

Подкладка для влажной уборки

Примечание: Рисунки и иллюстрации приведены исключительно для справки и могут отличаться от фактического внешнего вида продукта. Конструкция и технические характеристики продукта могут быть изменены без предварительного уведомления.

Схема изделия

WINBOT

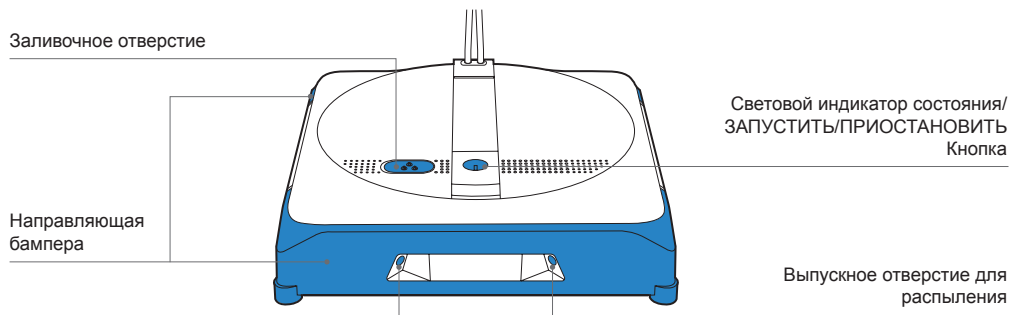

Вид снизу

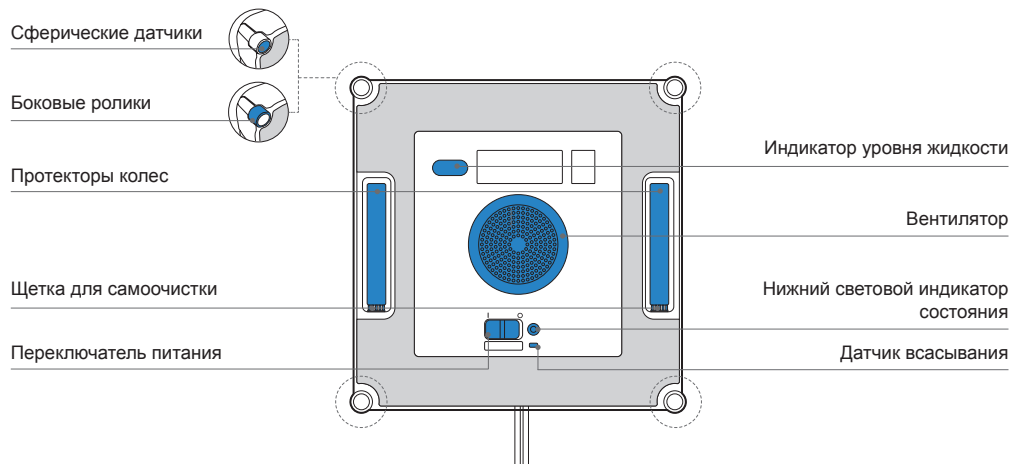

Примечания перед очисткой

Перед использованием убедитесь, что страховочный трос и карабин подсоединены к WINBOT. (Подключено по умолчанию. Не отсоединяйте перед очисткой.)

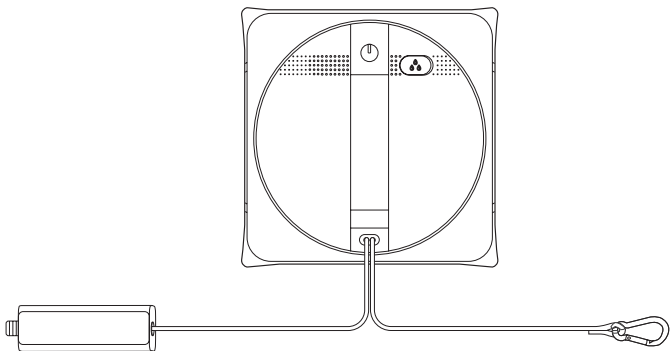

Примечание: Не используйте WINBOT на окнах с рамой, которая уже 5 мм.

Настройка сети

Чтобы воспользоваться всеми доступными функциями, рекомендуется управлять WINBOT через приложение ECOVACS HOME.

а. Три режима уборки

Режим быстрой уборки: Обеспечьте эффективную очистку окон

Режим глубокой уборки: Реализуйте универсальный

Режим точечной уборки: Попрощайтесь с стойкими пятнами

б. Ручной пульт дистанционного управления, возврат к углу:

Переключение между внутренними и наружными окнами.

Ручной пульт дистанционного управления для удаления стойких пятен.

Вернитесь в угол, чтобы WINBOT немедленно вернулся в указанный угол.

с. Автоматическое и ручное распыление воды

Автоматическое распыление воды по умолчанию для лучшего эффекта очистки. WINBOT также оснащен функцией ручного распыления воды.

д. Интеллектуальное напоминание о замене расходных материалов

Точное напоминание о времени уборки для улучшения качества уборки.

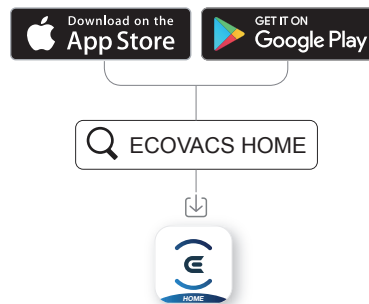

Быстрый запуск

1 Подключите шнур питания WINBOT, адаптер питания и штекер

Перед использованием убедитесь, что батарея полностью заряжена. Время зарядки составляет приблизительно 2 часа.

* Не отключайте питание во время работы робота WINBOT, так как это может привести к его падению.

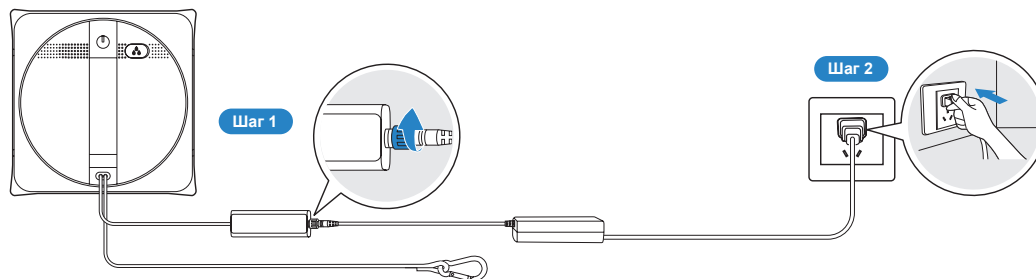

Выполните подключение в указанном выше порядке. Неправильное подключение может привести к неправильной зарядке или повреждению аккумулятора.

2 Подготовка перед использованием

Заполните резервуар для воды

Рекомендуется использовать со спреем для очистки стекла WINBOT. Максимальный объем резервуара для воды составляет около 60 мл, и он может распыляться в течение примерно 60 минут, когда резервуар для воды полностью заполнен.

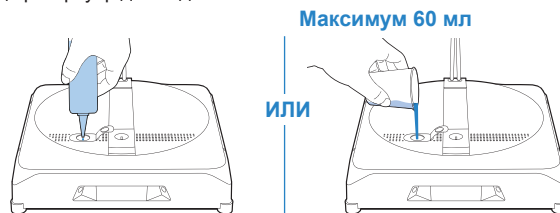

Примечание: Не добавляйте очищенную и фильтрованную воду.

Не добавляйте слишком много спрея, чтобы не переполнить резервуар для воды.

Использование других спреев для очистки может отрицательно сказаться на эффективности очистки.

Если спрей для очистки закончился, можно временно использовать водопроводную воду. Использование спрея для очистки стекла ECOVACS WINBOT может обеспечить более высокую эффективность очистки.

Установка салфетки для влажной уборки

① Смочите салфетку для влажной уборки

Перед использованием смочите чистящую насадку вручную.



② Отожмите салфетку для влажной уборки

Отожмите чистящую насадку как можно тщательнее.

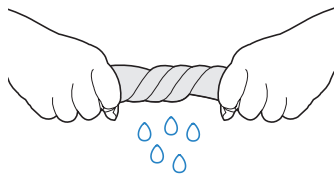

③ Прикрепите салфетку для влажной уборки

Прикрепите салфетку для влажной уборки на застежку «липучку» на нижней стороне робота WINBOT и прижмите ее руками, чтобы прочно зафиксировать.

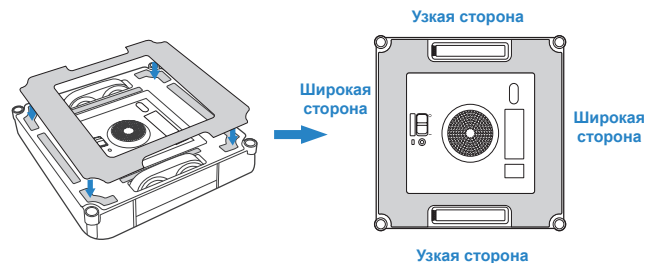

Закрепление страховочного троса

Надежно закрепите страховочный трос на устойчивом объекте и зафиксируйте карабин, как показано ниже. Обязательно наблюдайте за процессом уборки.

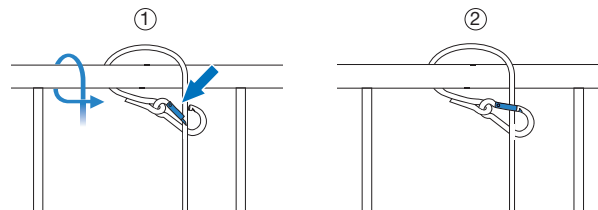

Примечание: Для обеспечения безопасности перед использованием убедитесь, что карабин надежно закреплен.

Рекомендуется закрепить страховочный трос с помощью карабина на прочном и безопасном металлическом ограждении.

3 Запуск

① Переместите переключатель питания в положение "I".

② Прикрепите робота к окну.

Способ 1: Нажимайте на роботе WINBOT в течение 1,5 с. После полного включения вентилятора прикрепите WINBOT к окну.

Способ 2. С равным усилием прижимайте четыре сферических датчика к стеклу в течение 3 с и более, чтобы они плотно прижались.

Робот WINBOT начнет уборку после успешного прикрепления к окну.

* Не прикрепляйте WINBOT слишком близко к краю при очистке стекла без рамы. Рекомендуется производить очистку на расстоянии более 10 см от края.

* WINBOT может выполнять очистку только плоских поверхностей. Убедитесь, что толщина стекла составляет не менее 3 мм.

* Не размещайте вентилятор рядом с волосами и другими мелкими предметами после включения питания, чтобы не засорить его.

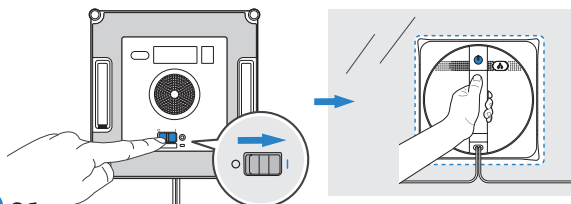

4 Обслуживание во время очистки

Если стекло сильно загрязнено, несколько раз промойте или замените салфетку для влажной уборки и одновременно очищайте четыре сферических датчика.

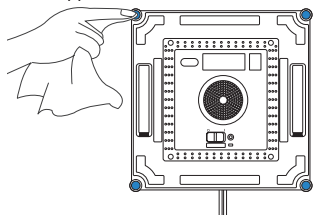

5 Завершение работы

Приостановка работы

Во время очистки нажмите ● на WINBOT или приостановите его через приложение.

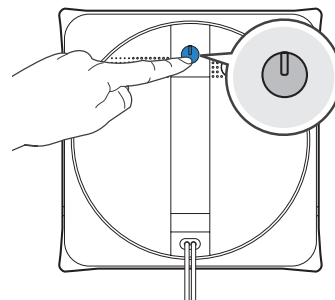

Удалить WINBOT

Нажимайте на роботе WINBOT в течение 5 с и более, чтобы снять его с окна.

По завершении уборки WINBOT вернется в исходное положение и подаст звуковой сигнал. Нажмите и удерживайте в течение 5 с и более, затем снимите робота после остановки вентилятора.

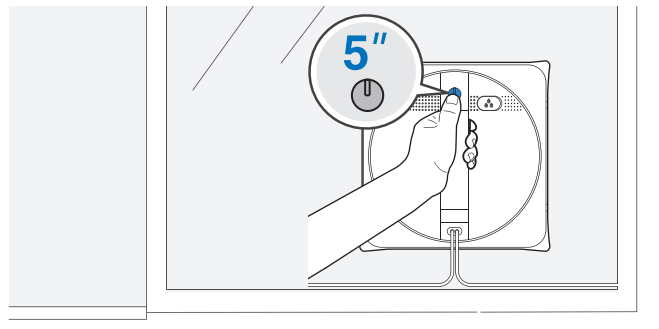

Выкл. питание

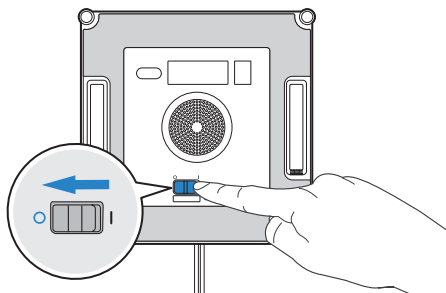

Отключите WINBOT

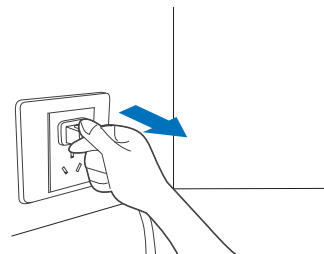

Отсоедините страховочный трос

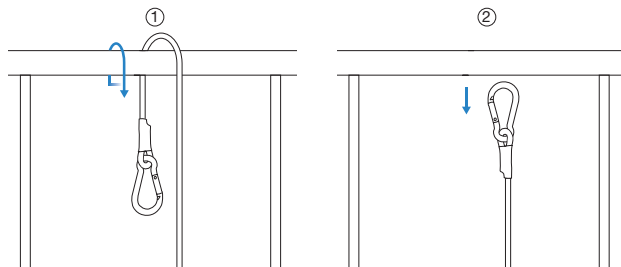

Техническое обслуживание

Резервуар для воды

Опорожните резервуар для воды

Вылейте спрей для очистки из резервуара для воды. После использования мощного раствора Ecovacs промойте резервуар комплектным мерным стаканом.

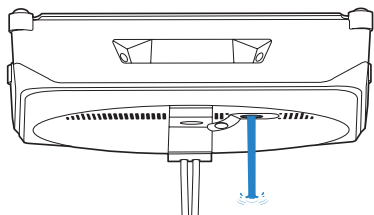

или

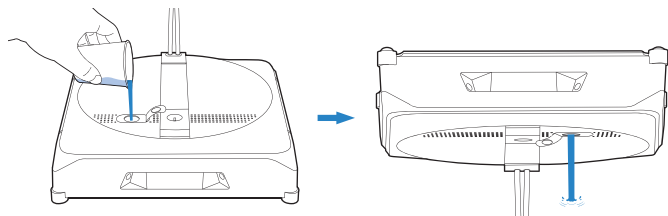

Подкладка для влажной уборки

Замените подкладку для влажной уборки

Снимите грязную салфетку для влажной уборки с робота WINBOT и разместите новую чистую салфетку на устройстве. Затем прижмите салфетку для влажной уборки руками, чтобы прочно ее зафиксировать. Убедитесь, что салфетка для влажной уборки установлена надлежащим образом и не закрывает сферические датчики.



* Очистите липучку в нижней части WINBOT чистой щеткой, если она грязная. Не мойте водой во избежание повреждений, вызванных водой.

Промойте подкладку для влажной уборки

Снимите подкладку для влажной уборки. Перед использованием промойте ее водопроводной водой и высушите.

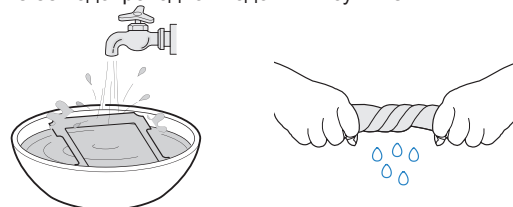

Примечание: Промойте водопроводной водой.

Регулярное мытье подкладки для влажной уборки может продлить срок ее службы.

Если подкладка для влажной уборки изношена или больше не помещается точно в зоне крепления, замените ее на новую для достижения оптимальной эффективности очистки.

Больше аксессуаров см. в приложении ECOVACS HOME или на сайте <https://www.ecovacs.com/global>.

Протекторы колес

1

Перед проведением технического обслуживания убедитесь, что переключатель питания установлен в положение "I", а вентилятор остановился.

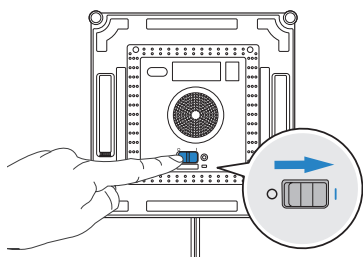

Вентилятор

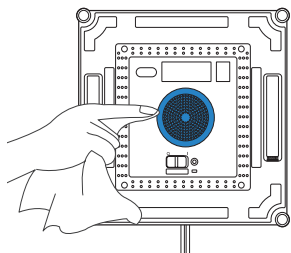

2

Осмотрите ведущие колеса в приложении ECOVACS HOME. Остановите ведущие колеса, если на них будет обнаружена грязь.

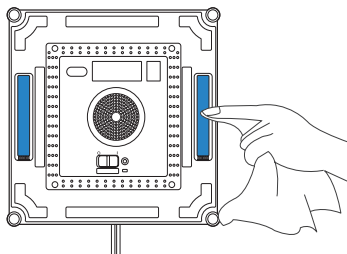

Сферические датчики

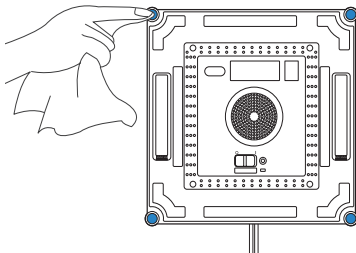

3

После технического обслуживания можно установить чистящую насадку для продолжения уборки. Или переведите переключатель питания в положение "O", чтобы завершить задачу.

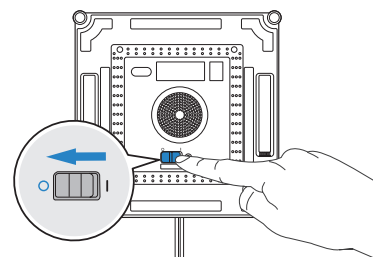

Боковые ролики

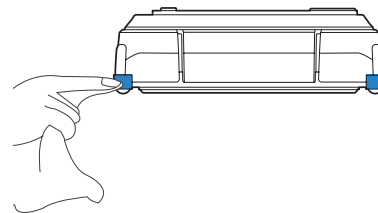

* После срабатывания сигнала тревоги о низком заряде батареи WINBOT перед использованием или хранением убедитесь, что она полностью заряжена, чтобы избежать сокращения срока службы батареи.

* Если WINBOT не будет использоваться в течение длительного времени, полностью зарядите его и выключите перед хранением. Заряжайте его каждые шесть месяцев, чтобы не допустить чрезмерной разрядки батареи.

Световой индикатор состояния

Световой эффект	Состояние
Индикатор состояния непрерывно горит СИНИМ цветом.	WINBOT полностью заряжен.
	WINBOT успешно прикреплен к стеклу и готов к очистке.
	WINBOT выполняет очистку.
	WINBOT приостановлен.
	Настройка сети завершена.
Индикатор состояния медленно мигает СИНИМ цветом.	WINBOT приостановлен и заряжается.
Индикатор состояния мигает СИНИМ цветом.	WINBOT выполняет распыление.
Индикатор состояния перестает гореть СИНИМ цветом.	WINBOT находится в режиме ожидания. Нажмите  , чтобы разбудить его.
	WINBOT ВЫКЛЮЧЕН.
Индикатор состояния непрерывно горит КРАСНЫМ.	WINBOT имеет низкий заряд батареи. Удалите его из окна.
Индикатор состояния мигает КРАСНЫМ цветом.	Проблема с WINBOT. Подробные сведения см. в разделе 5. Выявление неисправностей

Выявление неисправностей

НЕТ.	Неисправность	Возможные причины	Решения
1	WINBOT перемещается в нерегулярном порядке во время уборки.	Подкладка для влажной уборки слишком влажная.	Замените подкладку для влажной уборки, как описано в разделе 3. Используйте спрей для очистки стекла Winbot, как описано в руководстве, и перезапустите цикл очистки.
		Протекторы колес грязные.	Очистите протекторы колес, как описано в разделе 3.
2	WINBOT не движется.	Неправильно прикреплена подкладка для влажной уборки.	Снимите подкладку для влажной уборки и прикрепите ее снова.
		На очищаемой поверхности имеются щели или трещины.	Держите страховочный трос или шнур питания. В то же время, нажмите кнопки направления в приложении ECOVACS HOME, чтобы WINBOT вышел из щели или барьера.
		Пластина подкладки для влажной уборки блокируется небольшими препятствиями на стекле.	
3	WINBOT не может двигаться или перемещаться по кругу.	Протекторы колес застряли.	Проверьте, нет ли пыли или мусора на протекторах колес. При наличии пыли или мусора очистите протекторы колес, как описано в разделе 3. Запустите WINBOT еще раз. Если проблема не устранена, обратитесь в службу поддержки клиентов.
4	Голосовая подсказка говорит о недостаточном объеме воды в резервуаре для воды.	В резервуаре для воды нет спрея для очистки стекла WINBOT ECOVACS.	Добавьте спрей для очистки стекла Winbot ECOVACS. Не добавляйте очищенную и фильтрованную воду.

НЕТ.	Неисправность	Возможные причины	Решения
5	WINBOT стоит неподвижно или перемещается в нерегулярном порядке во время уборки.	Направляющая бампера застряла.	Извлеките WINBOT из окна. Проверьте, не застряла ли направляющая бампера. Очистите направляющую бампера и перезапустите WINBOT. Если проблема не устранена, обратитесь в службу поддержки клиентов.
		Направляющая бампера повреждена.	
		Сферические датчики указывают на неправильную работу.	A. Снимите салфетку для влажной уборки и прикрепите ее обратно таким образом, чтобы она не закрывала сферические датчики и не влияла на их работу. B. Очистите сферические датчики, как описано в разделе 3. C. Если устранить проблему не удалось, обратитесь в сервисный центр.
		Неисправность вентилятора.	A. Очистите вентилятор, как описано в разделе 3. B. Если проблема не устранена, обратитесь в службу поддержки клиентов.
6	WINBOT прекращает движение после прикрепления к стеклу.	WINBOT находится слишком близко к краю стекла или препятствиям.	Используйте кнопки управления направлением движения в приложении, чтобы отодвинуть WINBOT от проблемной зоны и как минимум на 10 см от углов окна и препятствий. Перезапустите WINBOT. Либо снимите WINBOT с окна и поместите его на расстоянии не менее 10 см от углов окна и препятствий. Перезапустите WINBOT.
7	WINBOT застрял.	Он застрял в препятствиях.	Надежно закрепите предохранительный зажим и закрепите страховочный трос. Удерживая шнур питания WINBOT, используйте приложение ECOVACS HOME для перемещения WINBOT в сторону от участка застревания. Если проблема не устранена, обратитесь в службу поддержки клиентов.

5. Выявление неисправностей/5.2 Подключение приложения

Перед подключением убедитесь, что WINBOT и мобильный телефон соответствуют следующим требованиям:

1. Bluetooth мобильного телефона включен.
 2. Переключатель питания WINBOT включен, а индикатор горит.
 3. Выполните сопряжение WINBOT в приложении ECOVACS HOME, а не в настройках телефона.
 4. Между Bluetooth и Wi-Fi могут возникать помехи на разных частотах. Рекомендуется держать WINBOT близко к мобильному телефону и вдали от маршрутизатора Wi-Fi во время сопряжения.
 5. Если подключение не удалось, попробуйте отключить другие устройства Bluetooth, убедитесь, что WINBOT не подключен к другим мобильным телефонам, и повторите попытку.
 6. Bluetooth может быть отключен, если WINBOT находится слишком далеко от телефона. Повторите попытку подключения на небольшом расстоянии.
 7. Для использования WINBOT необходимо разрешить приложению ECOVACS HOME получить доступ к местоположению, Bluetooth и памяти мобильного телефона.
- Если проблемы не исчезают после того, как вы попытались использовать указанные выше методы, обратитесь в службу поддержки клиентов.

Технические характеристики

Модель WINBOT	WG888-12		
Номинальные входные характеристики	24 В === 4 А	Номинальная мощность	75 Вт
Частота	2400–2483,5 МГц		
Потребляемая мощность в выключенном состоянии/режиме ожидания	Менее 0,50 Вт		
Адаптер питания: BLJ96W240400P-V			
Вход: 230 В~ 50 Гц 2,0 А		Выход: 24 В === 4 А 96 Вт	

Выходная мощность беспроводного модуля менее 100 мВт.

Примечание: Технические и проектные характеристики могут быть изменены в рамках непрерывного совершенствования устройства.

Ważne instrukcje bezpieczeństwa

Podczas korzystania z urządzenia elektrycznego należy przestrzegać podstawowych zasad bezpieczeństwa, m.in.:

PRZED UŻYCIEM NALEŻY ZAPOZNAĆ SIĘ Z INSTRUKCJĄ OBSŁUGI. ZACHOWAĆ NINIEJSZĄ INSTRUKCJĘ

1. To urządzenie może być obsługiwane przez osoby o ograniczonej sprawności fizycznej, sensorycznej i umysłowej, a także nieposiadające doświadczenia i wiedzy pod warunkiem zapewnienia odpowiedniego nadzoru i instruktażu w zakresie bezpieczeństwa obsługi urządzenia oraz potencjalnych zagrożeń. Dzieci nie mogą bawić się urządzeniem. Urządzenia nie wolno używać, jeśli zostało upuszczone, widoczne są oznaki uszkodzenia lub przecieka. Gdy jest włączone zasilanie, urządzenie należy przechowywać w miejscu niedostępnym dla dzieci.
2. Nie wolno używać lub ładować urządzenia w

bardzo gorącym lub zimnym otoczeniu (poniżej 0 °C lub powyżej 40 °C, przy wilgotności powyżej 65%), ponieważ może to mieć wpływ na żywotność akumulatora. Urządzenie może być używane do czyszczenia okien od zewnątrz, jeśli jest odpowiednio zamocowane w bezpiecznym miejscu za pomocą karabinka, nie ma silnego wiatru i nie pada deszcz ani śnieg.

3. Nie wolno używać tego produktu na porywistym wietrze i wietrze o sile 10 w skali Beauforta, a także na wysokości przekraczającej 2000 metrów.
4. Podczas czyszczenia należy upewnić się, że urządzenie jest podłączone do zasilania. Urządzenie jest wyposażone w akumulator rezerwowy, który ładuje się podczas użytkowania. Akumulator rezerwowy zasila urządzenie, jeśli zostanie odłączone od zasilania lub nastąpi awaria zasilania.
5. Gdy urządzenie jest podłączone do zasilania, nie należy pozostawiać go bez nadzoru.
6. **WYŁĄCZNIE** do użytku domowego (w tym na zewnętrznej stronie okien). Nie używać urządzenia w środowisku komercyjnym lub przemysłowym.
7. Nie używać urządzenia na popękany szkło.







8. Należy używać wyłącznie akcesoriów zalecanych lub dostarczonych przez producenta. Należy używać wyłącznie adaptera zasilania dostarczonego przez producenta.
9. Należy upewnić się, że napięcie zasilania jest zgodne z wartością podaną na adapterze zasilania.
10. Nie należy używać urządzenia na oknach z ramką o rozmiarze mniejszym niż 5 mm (0,2 cala).
11. Nie używać urządzenia na zatłuszczonych oknach.
12. W przypadku stosowania w środowisku o wysokiej wilgotności skuteczność czyszczenia będzie ograniczona.
13. Urządzenie należy przechowywać z dala od źródeł ciepła i materiałów łatwopalnych.
14. Podczas deszczowej pogody nie należy używać urządzenia na zewnętrznej stronie okna, aby uniknąć ryzyka uszkodzenia lub upadku urządzenia.
15. Nie używać urządzenia, jeśli nie jest mocno zamocowane do szkła lub wykazuje widoczne oznaki uszkodzenia.
16. Aby zmniejszyć ryzyko porażenia prądem elektrycznym, nie należy umieszczać urządzenia w wodzie lub innej cieczy. Nie umieszczać ani nie przechowywać urządzenia w miejscu, w którym może spaść lub zostać wciągnięte do wanny lub zlewu.
17. Nie dotykać wtyczki mokrymi rękoma.
18. Podczas ładowania urządzenia nie umieszczać go na innych urządzeniach elektrycznych i trzymać z dala od ognia i płynów.
19. Należy uważać, aby nie uszkodzić przewodu zasilającego. Nie wolno ciągnąć lub przenosić urządzenia za przewód zasilający, używać przewodu zasilającego jako uchwytu, zamykać okna na przewodzie zasilającym lub umieszczać ciężkich przedmiotów na przewodzie zasilającym. Przewód zasilający należy trzymać z dala od gorących powierzchni.
20. Nie używać z uszkodzonym przewodem zasilającym lub gniazdkiem. Nie używać urządzenia, jeśli nie działa ono prawidłowo, zostało upuszczone, uszkodzone, lub miało kontakt z wodą. W celu uniknięcia zagrożenia urządzenie musi zostać naprawione przez producenta lub jego serwis.
21. Jeśli przewód zasilający jest uszkodzony, musi zostać wymieniony przez producenta lub jego przedstawiciela serwisowego, aby uniknąć zagrożenia.

22. Przed przystąpieniem do czyszczenia lub konserwacji urządzenia należy wyjąć wtyczkę z gniazdka. Nie odłączać adaptera zasilania ciągnąc za przewód zasilający.
23. W celu uniknięcia zagrożenia wymianę akumulatora rezerwowego może przeprowadzić wyłącznie producent lub jego serwis.
24. Przed utylizacją urządzenia należy wyjąć akumulator rezerwowego i oddać go recyklingu zgodnie z lokalnymi przepisami.
25. Przed wyjęciem akumulatora w celu utylizacji urządzenia należy odłączyć je od gniazda.
26. Zużyte akumulatory należy utylizować zgodnie z lokalnymi przepisami i regulacjami prawnymi.
27. Nie spalać urządzenia, nawet jeśli jest poważnie uszkodzone. Akumulator może eksplodować podczas pożaru.
28. Urządzenie musi być użytkowane zgodnie ze wskazówkami zawartymi w niniejszej instrukcji obsługi. Firma nie ponosi odpowiedzialności za wszelkie szkody i obrażenia spowodowane nieprawidłowym użytkowaniem sprzętu.
- 29. OSTRZEŻENIE:** Do ładowania akumulatora należy używać wyłącznie odłączanego zasilacza BLJ96W240400P-V dostarczonego z urządzeniem.
30. Robot zawiera akumulatory, które mogą być wymieniane wyłącznie przez wykwalifikowane osoby.
31. Wtyczkę i adapter zasilania należy używać wewnątrz pomieszczeń.

Aby spełnić wymagania dotyczące narażenia na działanie fal radiowych, podczas pracy urządzenia należy zachować odległość 20 cm lub więcej między urządzeniem a osobami.

Aby zapewnić zgodność z przepisami, nie zaleca się pracy w odległości mniejszej niż podana.

Antena używana dla tego nadajnika nie może być umieszczona w połączeniu z żadną inną anteną lub nadajnikiem.

	Klasa II
	Odporny na zwarcia transformator izolujący
	Zasilacz sieciowy
	Do użytku wewnątrz budynków
	Prąd stały
	Prąd zmienny

Dla państw UE

Europejska deklaracja zgodności dostępna pod adresem <https://www.ecovacs.com/global/compliance>



Prawidłowa utylizacja produktu

Ten symbol oznacza, że produkt nie może być utylizowany wraz z odpadami z gospodarstwa domowego we wszystkich państwach UE. Aby zapobiec możliwości skażenia środowiska lub spowodowania szkód dla zdrowia w wyniku niekontrolowanej utylizacji odpadów, ten produkt należy poddać recyklingowi w sposób odpowiedzialny, pozwalający na ponowne wykorzystanie materiałów. Zużyte urządzenie należy przekazać do punktu zbiórki lub skontaktować się z dystrybutorem w celu uzyskania właściwych informacji. Umożliwi to bezpieczną utylizację produktu.

Zawartość opakowania

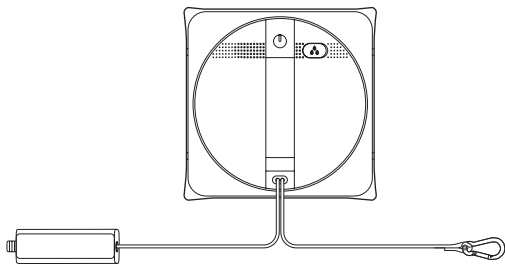

WINBOT, uwięź zabezpieczająca z karabinkiem, akumulator rezerwowy

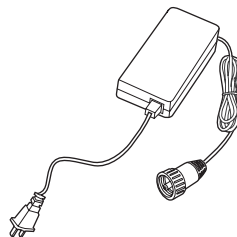

Adapter zasilania

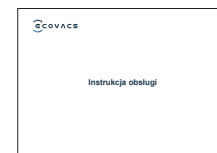

Instrukcja obsługi

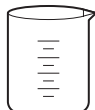

Kubek z miarką

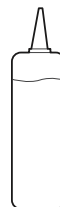

Roztwór czyszczący ECOVACS WINBOT

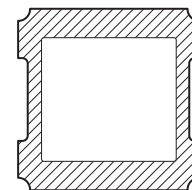

Nakładka do mopowania

Uwaga: Rysunki i ilustracje mają charakter poglądowy i mogą różnić się od rzeczywistego wyglądu produktu. Konstrukcja i specyfikacje produktu mogą ulec zmianie bez powiadomienia.

Schemat produktu

WINBOT

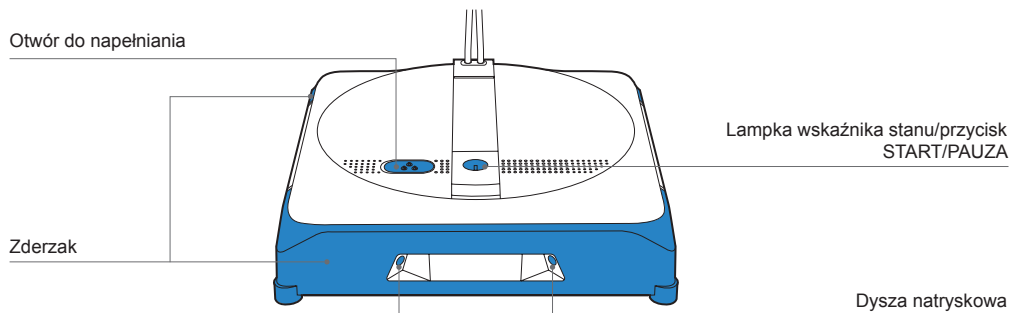

Widok z dołu

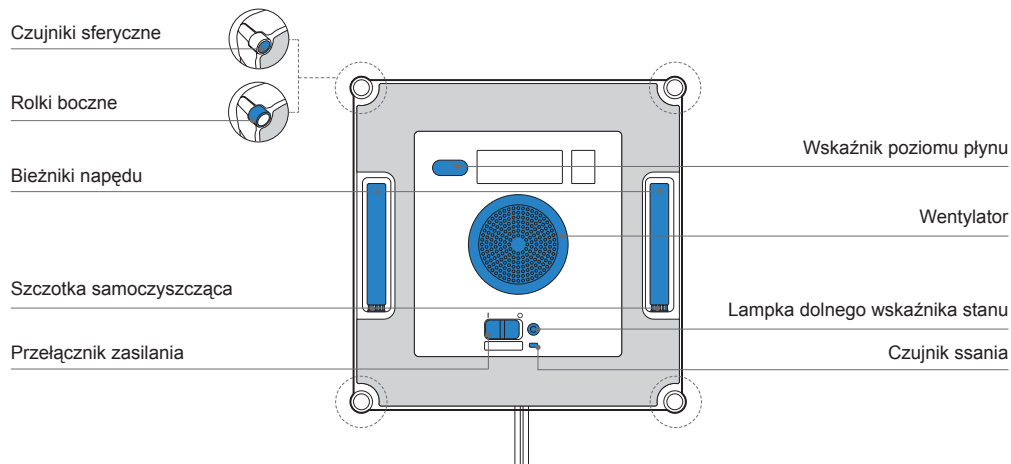

Uwagi przed czyszczeniem

Przed użyciem upewnić się, że uwięź zabezpieczająca i karabinek zostały podłączone do WINBOT. (Domyślnie są podłączone. Nie odłączać przed czyszczeniem).

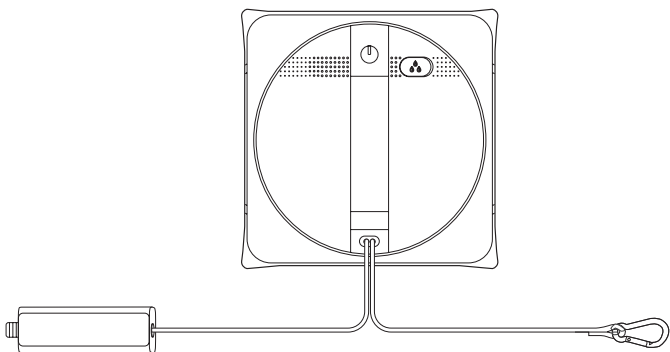

Uwaga: Nie używać WINBOT na oknach z ramką węższą niż 5 mm.

Konfiguracja sieci

Aby korzystać ze wszystkich dostępnych funkcji, zaleca się sterowanie WINBOT za pomocą aplikacji ECOVACS HOME.

a. Tryb potrójnego czyszczenia

Tryb szybkiego czyszczenia: Zapewnij sobie skuteczne czyszczenie
Tryb dokładnego czyszczenia: Realizuj wszechstronne czyszczenie
Tryb czyszczenia punktowego: Koniec z uporczywymi plamami

b. Ręczny pilot zdalnego sterowania, powrót do narożnika:

Przełączanie między wewnętrzną i zewnętrzną stroną okna.
Ręczny pilot zdalnego sterowania do usuwania uporczywych plam.
Funkcja powrotu do narożnika umożliwia WINBOT natychmiastowy powrót do określonego narożnika.

c. Automatyczne i ręczne natryskiwanie wodą

Automatyczne natryskiwanie wodą w celu uzyskania lepszych efektów czyszczenia. WINBOT jest również wyposażony w funkcję ręcznego natryskiwania wody.

d. Inteligentne przypomnienie o wymianie materiałów eksploatacyjnych

Precyzyjne przypomnienie ułatwiające czyszczenie.

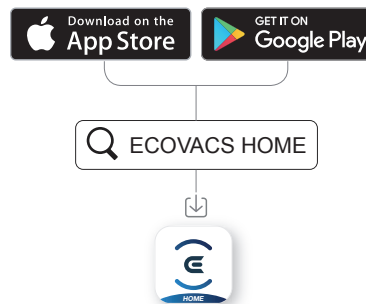

Szybki start

1 Podłączyć przewód zasilający WINBOT, adapter zasilania i wtyczkę

Przed użyciem należy upewnić się, że akumulator jest w pełni naładowany. Czas ładowania wynosi około 2 godzin.

* Nie wyłączać zasilania podczas pracy robota WINBOT, ponieważ grozi to jego upadkiem.

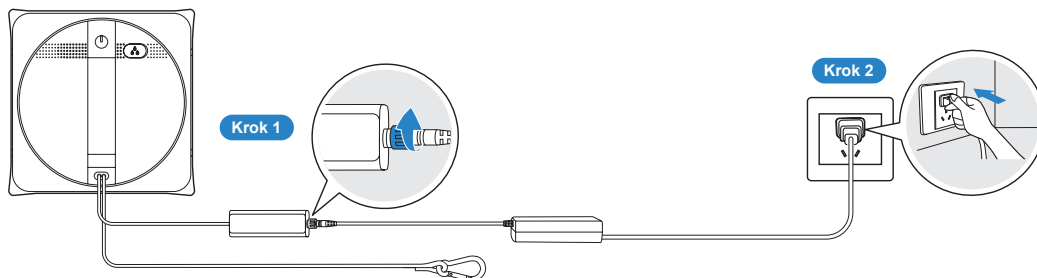

Podłączyć prawidłowo w kolejności przedstawionej powyżej. Niewłaściwe podłączenie może spowodować nieprawidłowe ładowanie lub uszkodzenie akumulatora.

2 Przygotowanie przed użyciem

Napełnić zbiornik

Zaleca się stosowanie z roztworem czyszczącym ECOVACS WINBOT. Maksymalna objętość zbiornika wynosi około 60 ml, co wystarcza na około 60 minut natryskiwania z pełnego zbiornika.

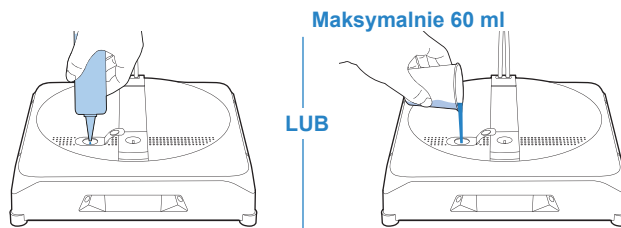

Uwaga: Nie dodawać wody destylowanej ani filtrowanej.

Nie dodawać zbyt dużej ilości roztworu czyszczącego, aby nie przełać zbiornika.

Stosowanie innych środków czyszczących może mieć niekorzystny wpływ na skuteczność czyszczenia.

W przypadku braku roztworu czyszczącego można tymczasowo użyć wody z kranu. Stosowanie roztworu czyszczącego ECOVACS WINBOT może zwiększyć skuteczność czyszczenia.

Mocowanie nakładki do mopowania

① Namoczyć nakładkę do mopowania

Przed użyciem należy ręcznie zwilżyć podkładkę mopującą.



② Wycisnąć nadmiar wody z nakładki do mopowania

Wyjąć podkładkę mopującą tak mocno, jak to możliwe.

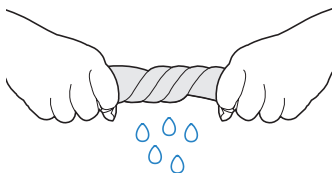

③ Przymocować nakładkę do mopowania

Przymocować nakładkę do mopowania na rzep u dołu urządzenia WINBOT i docisnąć ją dłońmi, aby zapewnić mocne przyleganie nakładki.

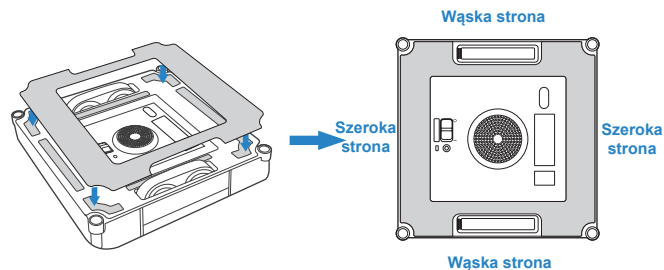

Zawiązać linkę zabezpieczającą

Prawidłowo przywiązać linkę zabezpieczającą do stabilnego przedmiotu, którego nie da się łatwo przesunąć, a następnie zablokować karabińczyk w sposób przedstawiony poniżej.

Należy upewnić się, że system jest używany pod nadzorem.

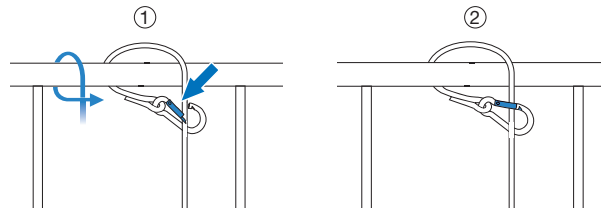

Uwaga: Aby zapewnić bezpieczeństwo, przed użyciem należy zamocować karabinek.

Zaleca się przymocowanie linki zabezpieczającej z karabińczykiem do solidnej metalowej poręczy.

3 Rozpoczęcie

- 1 Ustawić przełącznik zasilania w pozycji „I”.
- 2 Przymocować do szyby.

Metoda 1: Przyciskać robota WINBOT przez 1,5 sekundy. Po całkowitym włączeniu wentylatora przymocować robota WINBOT do szyby.

Metoda 2: Równomiernie przycisnąć cztery czujniki sferyczne do szyby przez co najmniej 3 sekundy, aby zamocować urządzenie. WINBOT rozpocznie czyszczenie po pomyślnym przymocowaniu do szyby.

- * Nie przyczepiać WINBOT zbyt blisko krawędzi podczas czyszczenia szkła bezramowego. Zaleca się, aby odległość od krawędzi była większa niż 10 cm.
- * WINBOT może czyścić tylko płaskie powierzchnie. Należy upewnić się, że grubość szkła nie jest mniejsza niż 3 mm.
- * Nie umieszczać wentylatora blisko włosów i innych małych przedmiotów po włączeniu zasilania, aby nie zablokować wentylatora.

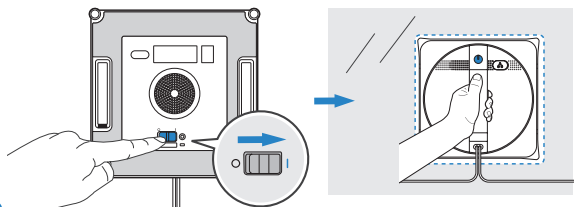

4 Konserwacja podczas czyszczenia

W przypadku mocnego zabrudzenia szyby, umyć lub wymienić nakładkę do mopowania kilka razy i oczyścić cztery czujniki sferyczne.

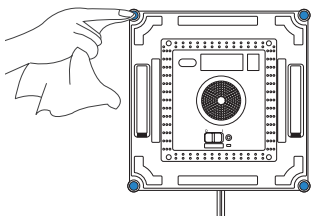

5 Koniec

Pauza

Podczas czyszczenia naciśnij ● na WINBOT lub wstrzymaj go za pomocą aplikacji.

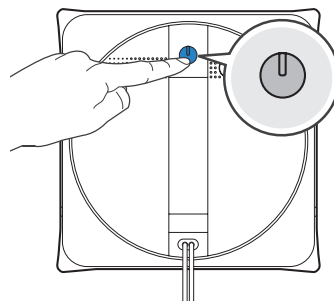

Usunąć WINBOT

Przyciskać robota WINBOT przez co najmniej 5 sekund, aby odcepić go od szyby.

Po zakończeniu czyszczenia robot WINBOT powróci do pozycji wyjściowej, co zasygnalizuje sygnałem dźwiękowym. Przycisnąć i przytrzymać robota przez co najmniej 5 sekund, a następnie odcepić go, gdy wentylator przestanie działać.

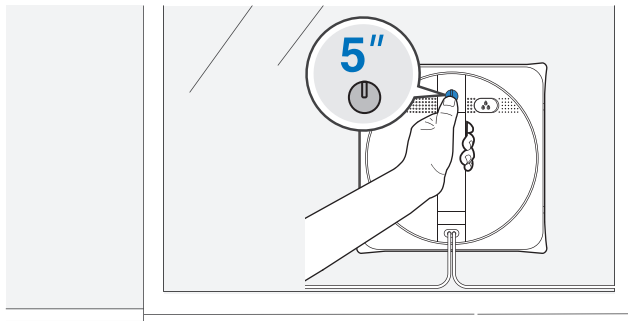

Wyłączyć zasilanie

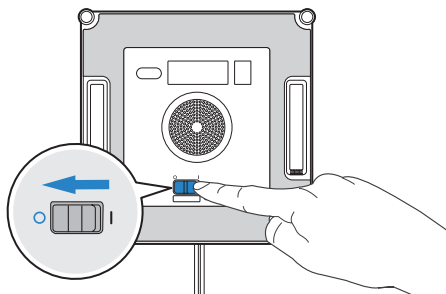

Odłączyć WINBOT

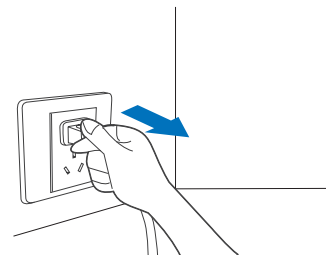

Odczepić uwięź zabezpieczającą

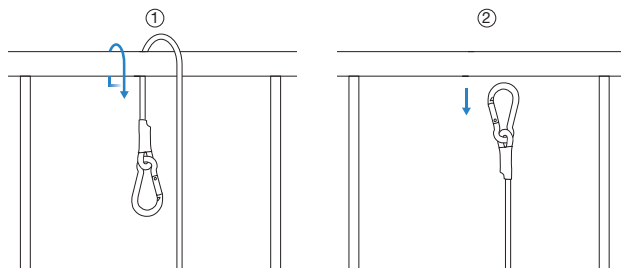

Konserwacja

Zbiornik

Opróżnić zbiornik

Wylać roztwór czyszczący ze zbiornika. Po użyciu roztworu czyszczącego Ecovacs należy przepłukać zbiornik, korzystając z dostarczonego kubka z miarką.

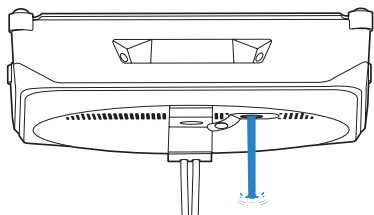

LUB

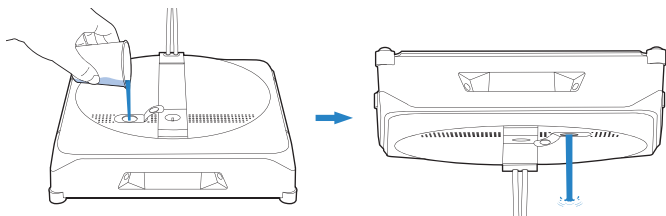

Nakładka do mopowania

Wymienić nakładkę do mopowania

Zdjąć brudną nakładkę do mopowania z urządzenia WINBOT i umieścić na nim nową, czystą nakładkę. Następnie docisnąć nakładkę dłońmi, aby zapewnić dobre zamocowanie. Upewnić się, że nakładka do mopowania jest prawidłowo zamocowana i nie zakrywa czujników sferycznych.

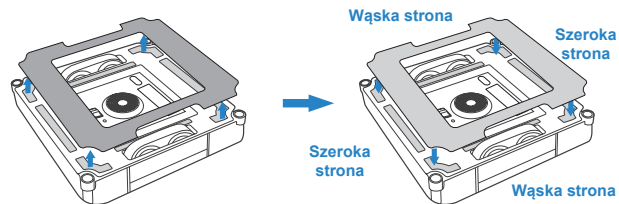

* Jeśli rzezy na spodzie WINBOT są zabrudzone, należy wyczyścić je czystą szczotką. Nie myć wodą, aby uniknąć uszkodzenia.

Uprać nakładkę do mopowania

Zdjąć nakładkę do mopowania. Umyć wodą z kranu i wykręcić w celu osuszenia przed użyciem.

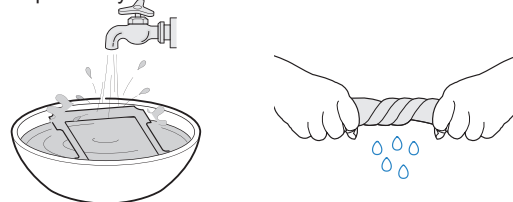

Uwaga: Myć wodą z kranu.

Regularne mycie nakładki do mopowania może wydłużyć jej trwałość. Jeśli nakładka do mopowania zużyje się lub przestanie dokładnie pasować w obszarze mocowania, należy wymienić ją na nową, aby uzyskać optymalną skuteczność czyszczenia.

Więcej o akcesoriach dowiesz się z aplikacji ECOVACS HOME lub na stronie

<https://www.ecovacs.com/global>.

Bieżniki napędu

1

Przed przystąpieniem do konserwacji należy upewnić się, że przełącznik zasilania jest ustawiony w pozycji „I”, a wentylator przestał działać.

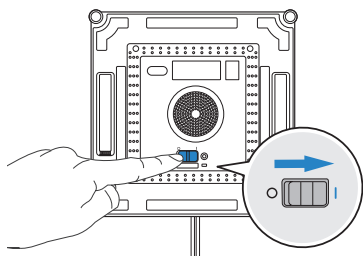

2

Sprawdzić stan taśm napędowych w aplikacji ECOVACS HOME. Jeśli na taśmach napędowych widoczne są zabrudzenia, należy je zatrzymać.

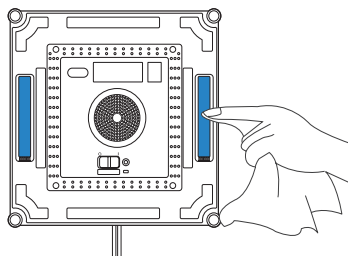

3

Po zakończeniu konserwacji można zamontować podkładkę mopującą, aby kontynuować czyszczenie. Można też ustawić przełącznik zasilania w pozycji „O”, aby zakończyć zadanie.

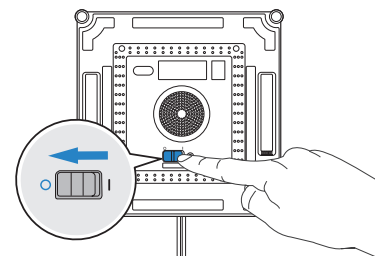

Wentylator

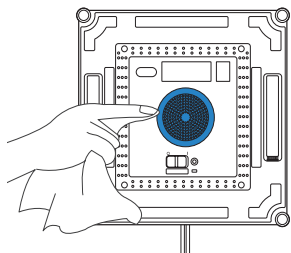

Czujniki sferyczne

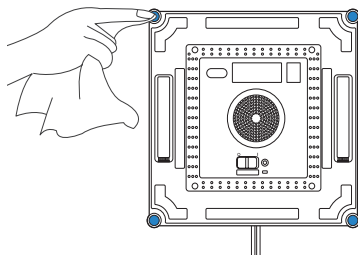

Rolki boczne

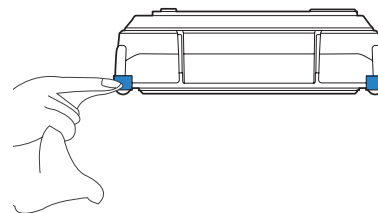

* Po otrzymaniu alarmu niskiego poziomu naładowania akumulatora WINBOT należy pamiętać o pełnym naładowaniu go przed użyciem lub przechowywaniem, aby uniknąć skrócenia jego okresu eksploatacji.

* Jeśli WINBOT nie będzie używany przez dłuższy czas, należy go całkowicie naładować i wyłączyć przed przechowywaniem. Akumulator należy ładować co sześć miesięcy, aby zapobiec nadmiernemu rozładowaniu.

Lampka wskaźnika stanu

Znaczenie sygnałów świetlnych	Status
Wskaźnik stanu świeci ciąglym NIEBIESKIM światłem.	WINBOT jest w pełni naładowany.
	WINBOT przyczepił się do szkła i jest gotowy do czyszczenia.
	WINBOT sprząta.
	WINBOT został wstrzymany.
	Konfiguracja sieci została zakończona.
Wskaźnik stanu powoli miga na NIEBIESKO.	WINBOT jest wstrzymany i ładowany.
Wskaźnik stanu miga na NIEBIESKO.	WINBOT wykonuje natryskiwanie.
Wskaźnik stanu przestaje świecić na niebiesko.	WINBOT jest w trybie uśpiania. Nacisnąć  , aby go wybudzić.
	WINBOT jest wyłączony.
Wskaźnik stanu świeci ciąglym CZERWONYM światłem.	WINBOT ma niski poziom naładowania akumulatora. Usunąć go z okna.
Wskaźnik stanu miga na CZERWONO.	WINBOT ma problem. Szczegółowe informacje można znaleźć w rozdziale 5 Rozwiązywanie problemów.

Rozwiązywanie problemów

Lp.	Nieprawidłowe działanie	Możliwe przyczyny	Rozwiązania
1	WINBOT porusza się nieregularnie podczas czyszczenia.	Nakładka do mopowania jest zbyt mokra.	Wymienić nakładkę do mopowania w sposób opisany w rozdziale 3. Użyć roztworu czyszczącego ECOVACS WINBOT zgodnie z opisem w instrukcji i ponownie rozpocząć cykl czyszczenia.
		Bieżniki napędu są brudne.	Oczyścić bieżniki zgodnie z opisem w rozdziale 3.
2	WINBOT nie porusza się.	Nakładka do mopowania jest nieprawidłowo zamocowana.	Zdjąć nakładkę i ponownie ją zamocować.
		Na czyszczonej powierzchni występują szczeliny lub pęknięcia.	Przytrzymać uwięź zabezpieczającą lub przewód zasilający. W międzyczasie nacisnąć przyciski kierunku w aplikacji ECOVACS HOME, aby umożliwić WINBOT opuszczenie szczeliny lub ominięcie bariery.
		Płytkę nakładki do mopowania jest zablokowana przez małe przeszkody na szkle.	
3	WINBOT nie może poruszać się lub porusza się po okręgu.	Bieżniki napędu są zablokowane.	Sprawdzić, czy na bieżnikach nie ma kurzu lub zanieczyszczeń. W razie potrzeby oczyścić bieżniki zgodnie z opisem w rozdziale 3. Ponownie uruchomić WINBOT. Jeśli problem będzie się powtarzał, skontaktować się z działem obsługi klienta.
4	Komunikat głosowy informuje o niewystarczającej objętości wody w zbiorniku.	Brak roztworu czyszczącego ECOVACS WINBOT w zbiorniku.	Uzupełnić roztwór czyszczący ECOVACS WINBOT. Nie dodawać wody destylowanej ani filtrowanej.

Lp.	Nieprawidłowe działanie	Możliwe przyczyny	Rozwiązania
5	WINBOT pozostaje nieruchomy lub porusza się w nieregularny sposób podczas czyszczenia.	Zderzak jest zablokowany.	Usunąć WINBOT z okna. Sprawdzić, czy zderzak jest zablokowany. Oczyszczyć zderzak i ponownie uruchomić WINBOT. Jeśli problem będzie się powtarzał, skontaktować się z działem obsługi klienta.
		Zderzak jest uszkodzony.	
		Nieprawidłowe sygnały czujników sferycznych.	A. Zdjąć nakładkę do mopowania i zamocować ją ponownie, upewniając się, że nie zakryje ona ani nie wpłynie na działanie czujników sferycznych. B. Wyczyścić czujniki sferyczne zgodnie z opisem w punkcie 3. C. Jeśli problem będzie się powtarzał, skontaktować się z działem obsługi klienta.
		Awaria wentylatora.	A. Wyczyścić wentylator w sposób opisany w rozdziale 3. B. Jeśli problem będzie się powtarzał, skontaktować się z działem obsługi klienta.
6	WINBOT przestaje się poruszać po przyklejeniu do szkła.	WINBOT znajduje się zbyt blisko krawędzi szkła lub przeszkód.	Użyć przycisków kontroli kierunku w aplikacji, aby odsunąć WINBOT od problematycznego obszaru i co najmniej 10 cm od narożników okna i przeszkód. Uruchomić ponownie WINBOT. Ewentualnie zdjąć WINBOT z okna i umieścić go co najmniej 10 cm od narożników okna i przeszkód. Uruchomić ponownie WINBOT.
7	WINBOT jest zablokowany.	Zablokowały go przeszkody.	Solidnie zamocować zaczep zabezpieczający i uwięź. Przytrzymać przewód zasilający WINBOT i użyć aplikacji ECOVACS HOME, aby odsunąć WINBOT od danego obszaru. Jeśli problem będzie się powtarzał, skontaktować się z działem obsługi klienta.

Połączenie z aplikacją

Przed nawiązaniem połączenia upewnić się, że WINBOT i telefon komórkowy spełniają następujące wymagania:

1. Połączenie Bluetooth jest włączone w telefonie komórkowym.
2. Przełącznik zasilania WINBOT został włączony i świeci odpowiednia kontrolka.
3. Należy sparować WINBOT w aplikacji ECOVACS HOME, a nie w ustawieniach telefonu.
4. Między modułami Bluetooth i Wi-Fi mogą wystąpić zakłócenia z powodu takiej samej częstotliwości. Zaleca się, aby WINBOT znajdował się w pobliżu telefonu komórkowego i z dala od routera Wi-Fi podczas parowania.
5. Jeśli połączenie nie powiodło się, spróbować odłączyć inne urządzenia Bluetooth, upewnić się, że WINBOT nie jest podłączony do innych telefonów komórkowych, i spróbować ponownie.
6. Jeśli WINBOT znajduje się zbyt daleko od telefonu, może dojść do przerwania połączenia Bluetooth. Spróbować połączyć się ponownie z niewielkiej odległości.
7. Aby korzystać z WINBOT, należy zezwolić aplikacji ECOVACS HOME na uzyskanie dostępu do lokalizacji, połączenia Bluetooth i pamięci telefonu komórkowego.

Jeśli po wypróbowaniu powyższych sposobów problemy nie ustąpią, należy skontaktować się z działem obsługi klienta.

Dane techniczne

Model robota WINBOT	WG888-12		
Prąd wejściowy znamionowy	24 V === 4 A	Moc znamionowa	75 W
Częstotliwość	2400-2483,5 MHz		
Pobór prądu w trybie wyłączenia/czuwania	Poniżej 0,50 W		
Adapter zasilania: BLJ96W240400P-V			
Wejście: 230 V~ 50 Hz 2,0 A		Wyjście: 24 V === 4 A 96 W	

Moc wyjściowa modułu pilota bezprzewodowego jest mniejsza niż 100 mW.

Uwaga: Specyfikacje techniczne i projektowe mogą być zmieniane w celu ciągłego doskonalenia produktu.

Belangrijke veiligheidsinstructies

Bij het gebruik van een elektrisch apparaat moeten de standaard voorzorgsmaatregelen altijd in acht worden genomen, waaronder:

LEES ALLE INSTRUCTIES VOORDAT U DIT APPARAAT IN GEBRUIKT NEEMT.

BEWAAR DEZE INSTRUCTIES

1. Dit apparaat kan worden gebruikt door personen met verminderde fysieke, zintuiglijke of mentale capaciteiten of een gebrek aan ervaring en kennis, indien zij op een veilige manier onder toezicht staan of instructies hebben gekregen over het gebruik van het apparaat en de risico's die ermee gepaard gaan begrijpen. Kinderen mogen niet met het apparaat spelen. Het apparaat mag niet worden gebruikt als het is gevallen, als er zichtbare tekenen van schade zijn of als het lekt. Houd het apparaat buiten bereik van kinderen wanneer het onder stroom staat.
 2. Gebruik of laad het apparaat niet in extreem warme of koude omgevingen (onder 0 °C of boven 40°C, boven 65% vochtigheid) omdat dit de levensduur van de accu kan beïnvloeden.
- Het apparaat kan worden gebruikt om buitenramen schoon te maken als het goed is vastgemaakt aan een veilige positie met de karabijnhaak, de wind kalm is en niet regent of sneeuwt.
3. Gebruik dit product niet bij zware storm en windkracht 10 of in gebieden op meer dan 2000 meter hoogte (6162 voet).
 4. Zorg ervoor dat het apparaat is aangesloten tijdens het reinigen. Het apparaat heeft een veiligheidsbatterij die tijdens het gebruik wordt opgeladen. De veiligheidsbatterij voedt het apparaat als het niet aangesloten is of als de elektriciteit uitvalt.
 5. Laat het apparaat niet onbeheerd achter wanneer het is aangesloten.
 6. **UITSLUITEND** voor huishoudelijk gebruik (inclusief buitenraam). Gebruik het apparaat niet in commerciële of industriële omgevingen.
 7. Gebruik het apparaat niet op gebarsten glas.
 8. Gebruik uitsluitend accessoires die door de fabrikant zijn aanbevolen of geleverd. Gebruik uitsluitend de door de fabrikant geleverde voedingsadapter.
 9. Zorg ervoor dat uw voedingsspanning overeenkomt met de voedingsspanning die op het dockingstation is aangegeven.

10. Gebruik het apparaat niet op een raam met frame met een frame kleiner dan 5 mm (0,2 inch).
11. Gebruik het apparaat niet op vette ramen.
12. Bij gebruik in een omgeving met een hoge luchtvochtigheid worden de reinigingsprestaties beïnvloed.
13. Bewaar het apparaat uit de buurt van hitte en ontvlambare materialen.
14. Bij regenachtig weer mag u het apparaat niet op het buitenraam gebruiken om het risico van schade of vallen van het apparaat te vermijden.
15. Gebruik het apparaat niet als het niet stevig aan het glas vastzit of zichtbare tekenen van beschadiging vertoont.
16. Plaats het apparaat niet in water of een andere vloeistof om het risico op elektrische schokken te verminderen. Plaats of bewaar het apparaat niet op een plaats waar het in een badkuip of gootsteen kan vallen of erin kan worden getrokken.
17. Raak de stekker niet aan met natte handen.
18. Plaats het apparaat niet op andere elektrische apparaten en houd het uit de buurt van vuur en vloeistof.
19. Zorg ervoor dat u de stekker niet beschadigt.

Trek niet aan het apparaat en draag het niet aan de stekker, gebruik de stekker niet als handgreep, sluit geen raam met de stekker, en plaats geen zware gewichten op de stekker. Houd de stekker uit de buurt van hete oppervlakken.





20. Niet gebruiken met een beschadigde stekker of stopcontact. Gebruik het apparaat niet als het niet goed werkt, is gevallen, beschadigd, of in contact is gekomen met water. Het moet worden gerepareerd door de fabrikant of onderhoudsmonteur van de fabrikant om gevaar te voorkomen.
21. Als de draad beschadigd is, moet het worden vervangen door de fabrikant of onderhoudsmonteur van de fabrikant om gevaar te voorkomen.
22. De stekker moet uit het stopcontact worden getrokken voordat het apparaat wordt gereinigd of onderhouden. Haal de stekker van de voedingsadapter niet uit het stopcontact door aan het netsnoer te trekken.
23. De veiligheidsbatterij moet worden vervangen door de fabrikant of onderhoudsmonteur van de fabrikant om gevaar te voorkomen.
24. De veiligheidsbatterij moet worden verwijderd en afgevoerd volgens de lokale wet- en

regelgeving voordat het apparaat wordt afgevoerd.

25. Het apparaat moet worden losgekoppeld van het stopcontact voordat de batterij wordt verwijderd voor verwijdering van het apparaat.
26. Voer de gebruikte batterijen af volgens de plaatselijke wet- en regelgeving.
27. Verbrand het apparaat niet, zelfs niet als het ernstig beschadigd is. De batterij kan ontploffen bij brand.
28. Het apparaat moet worden gebruikt in overeenstemming met de aanwijzingen in deze handleiding. ECOVACS ROBOTICS kan niet aansprakelijk of verantwoordelijk worden gesteld voor schade of letsel veroorzaakt door oneigenlijk gebruik.
29. **WAARSCHUWING:** Gebruik voor het opladen van de batterij alleen de afneembare voedingseenheid BLJ96W240400P-V die bij het apparaat wordt geleverd.
30. De robot bevat batterijen die alleen door bekwame personen kunnen worden vervangen.
31. De stekker en de voedingsadapter moeten binnen worden gebruikt.

Om aan de RF-blootstellingsvereisten te voldoen, moet een afstand van 20 cm of meer tussen dit apparaat en personen worden aangehouden tijdens de werking van het apparaat.

Om naleving te garanderen, wordt het gebruik op een kleinere afstand dan deze afstand niet aanbevolen. De antenne die voor deze zender wordt gebruikt, mag niet samen met een andere antenne of zender worden geplaatst.

	Klasse II
	Kortsluitvaste, veilige en geïsoleerde transformator
	Schakelaar stroomvoorziening
	Alleen voor gebruik binnenshuis
	Gelijkstroom
	Wisselstroom

Voor landen van de EU

Voor informatie over de EU-verklaring van overeenstemming gaat u naar <https://www.ecovacs.com/global/compliance>



Correct afvoeren van dit product

Deze markering geeft aan dat in de hele EU dit product niet samen met ander huishoudelijk afval mag worden afgevoerd. Om mogelijke schade aan het milieu of de menselijke gezondheid door ongecontroleerde afvalverwijdering te voorkomen, moet het op verantwoorde wijze worden gerecycled om het duurzaam hergebruik van materiële hulpbronnen te bevorderen. Om uw gebruikte apparaat te recyclen kunt u gebruikmaken van de kanalen voor het brengen of ophalen van afval of contact opnemen met de winkelier waar het product is gekocht. Hier kan dit product veilig gerecycled worden.

Inhoud van de verpakking

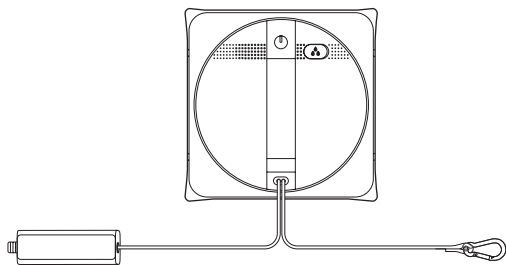

WINBOT+ veiligheidskoord en karabiner
+ veiligheidsaccu

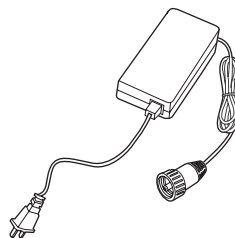

Stekker



Handleiding

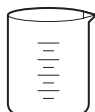

Meetbeker



ECOVACS WINBOT reinigungsoplossing

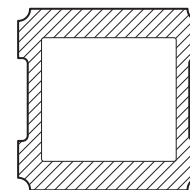

Dweilpad

Opmerking: Afbeeldingen en illustraties zijn alleen ter referentie en kunnen afwijken van het daadwerkelijke uiterlijk van het product. Het ontwerp en de specificaties van het product kunnen zonder voorafgaande kennisgeving worden gewijzigd.

Productdiagram

WINBOT GEBRUIKEN

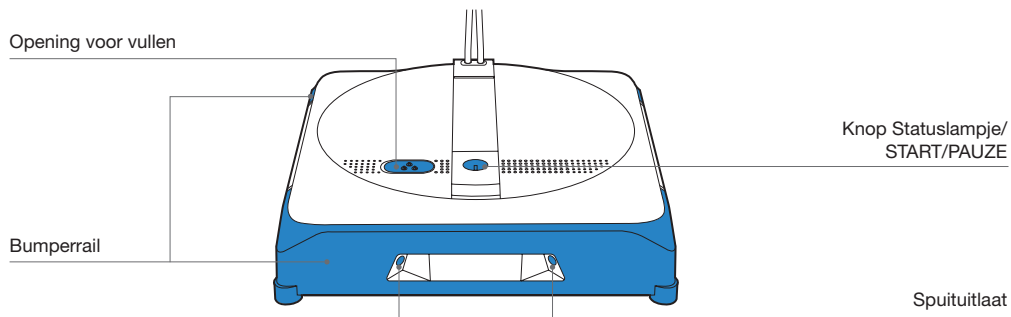

Onderaanzicht

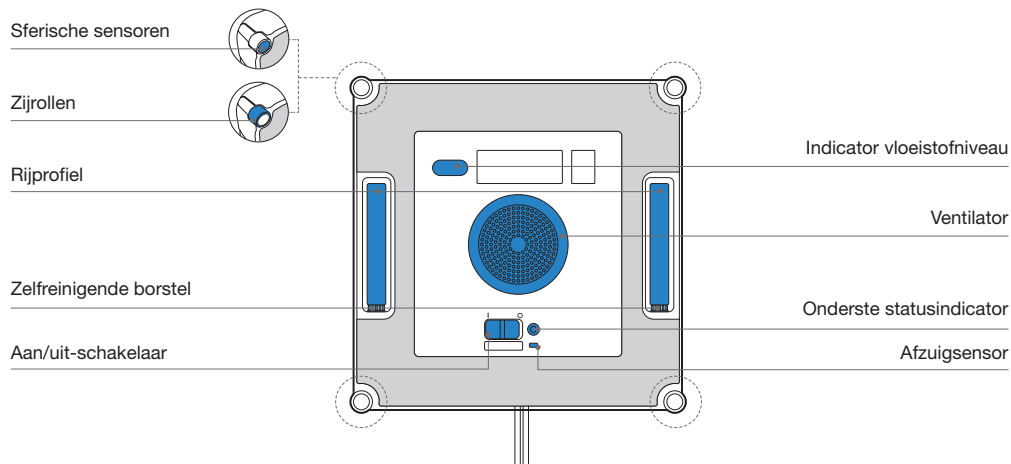

Opmerkingen voor reiniging

Zorg ervoor dat de veiligheidskabel en de karabijnhaak zijn aangesloten op WINBOT voordat u deze gebruikt. (Standaard verbonden. Niet loskoppelen voor het reinigen.)

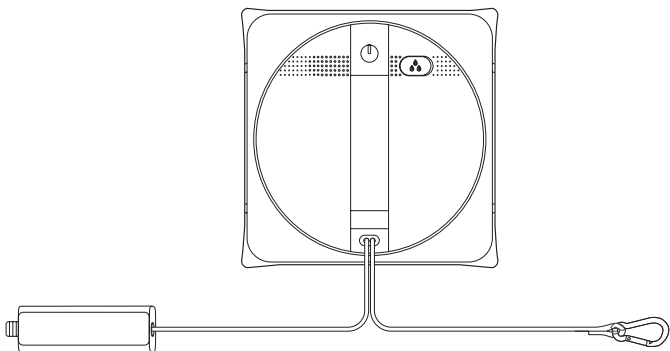

Opmerking: Gebruik WINBOT niet op een raam met frame met een frame smaller dan 5 mm (0,2”).

Netwerkinstellingen

Om van alle beschikbare functies te profiteren, wordt aanbevolen om uw WINBOT te bedienen via de ECOVACS HOME-app.

a. Drie schoonmaakmodi

Modus Snelle reiniging: Voor efficiënte reiniging van ramen

Modus Diepe reiniging: Voor volledige reiniging

Modus Vlekkenreiniging: Geen hardnekkige vlekken meer

b. Handmatige afstandsbediening, Terug naar hoek:

Schakel tussen binnen- en buitenraam.

Handmatige afstandsbediening om hardnekkige vlekken te verwijderen.

Keer terug naar Corner om WINBOT onmiddellijk terug te laten keren naar de opgegeven hoek.

c. Automatisch en handmatig sproeien met water

Automatisch sproeien met water is standaard ingesteld voor een beter reinigingseffect. WINBOT is ook uitgerust met een handmatige waterspuitfunctie.

d. Slimme herinnering aan vervanging van verbruiksartikelen

Precieze herinnering voor een betere reinigingservaring.

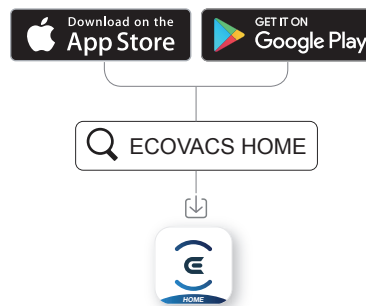

Snelstart

1 Het netsnoer, de voedingsadapter en de stekker van de WINBOT aansluiten

Zorg ervoor dat de batterij volledig is opgeladen voordat u het apparaat gebruikt. De oplaadtijd is ongeveer 2 uur.

*Schakel de stroom niet uit wanneer de WINBOT in werking is, anders kan de WINBOT vallen.

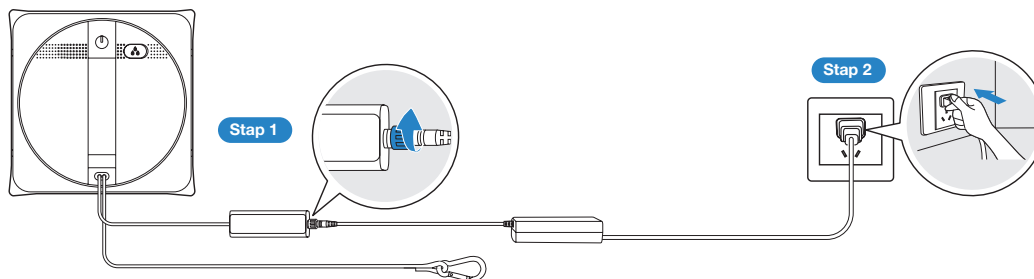

Sluit correct aan in de bovenstaande volgorde. Onjuiste aansluiting kan leiden tot oplaadproblemen of schade aan de accu.

2 Voorbereiding voor gebruik

Het reservoir vullen

Het wordt aanbevolen om te gebruiken met ECOVACS WINBOT Reinigingsoplossing. Het maximale volume van het reservoir is ongeveer 60 ml en het kan ongeveer 60 minuten spuiten wanneer het reservoir vol is.

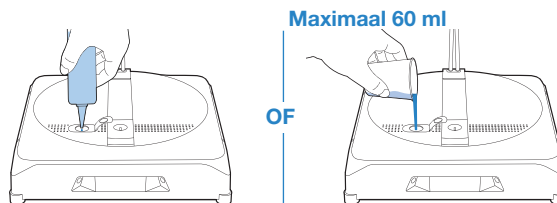

Opmerking: Voeg geen gezuiverd water en gefilterd water toe.

Voeg niet te veel reinigingsoplossing toe om het reservoir te overstromen.

Het gebruik van andere reinigingsmiddelen kan een nadelig effect hebben op de reinigingsprestaties.

Als de reinigingsoplossing is opgebruikt, kunt u in plaats daarvan tijdelijk kraanwater gebruiken. Het gebruik van de ECOVACS WINBOT Reinigingsoplossing kan betere reinigingsprestaties leveren.

Dweilpad installeren

① Dweilpad nat maken

Bevochtig de pad voor nat dweilen handmatig voor gebruik.



② Dweilpad uitwringen

Wring de pad voor nat dweilen zo droog mogelijk.

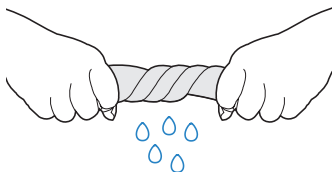

③ Dweilpad bevestigen

Bevestig de dweilpad op het klittenband aan de onderkant van de WINBOT en druk erop met uw handen om de dweilpad stevig te laten plakken.

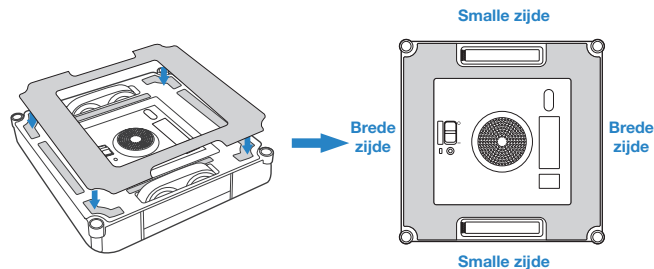

Maak de veiligheidskabel vast

Maak de veiligheidskabel goed vast aan een stabiel voorwerp dat niet gemakkelijk kan worden verplaatst en vergrendel de karabijnhaak zoals hieronder wordt weergegeven.

Zorg ervoor dat het apparaat onder toezicht wordt gebruikt.

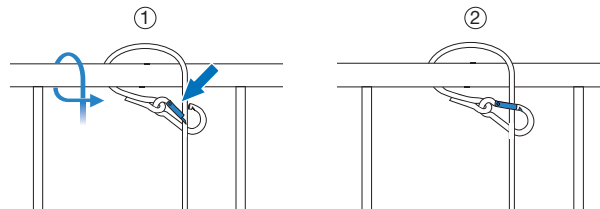

Opmerking: zet de karabijnhaak vóór gebruik goed vast om de veiligheid te waarborgen.

Het wordt aanbevolen om de veiligheidskabel met de karabijnhaak aan een stevige en veilige metalen reling te bevestigen.

3 Beginnen

- 1 Zet de aan/uit-schakelaar op 'I'.
- 2 Bevestig het apparaat op het raam.

Methode 1: Druk binnen 1,5 s op de WINBOT. Bevestig de WINBOT op het raam nadat de ventilator volledig is geactiveerd.

Methode 2: Druk de vier bolvormige sensoren minimaal 3 seconden gelijkmatig op het glas om ze stevig te bevestigen.

De WINBOT begint met schoonmaken nadat deze goed op het raam is bevestigd.

- * Plak de WINBOT niet te dicht bij de rand bij het reinigen van het glas zonder frame. Het wordt aanbevolen om meer dan 10 cm van de rand af te staan.
- * WINBOT kan alleen vlakke oppervlakken reinigen. Zorg ervoor dat het glas niet minder dan 3 mm dik is.
- * Plaats de ventilator niet in de buurt van haar en andere kleine voorwerpen na het inschakelen, om de ventilator niet te blokkeren.

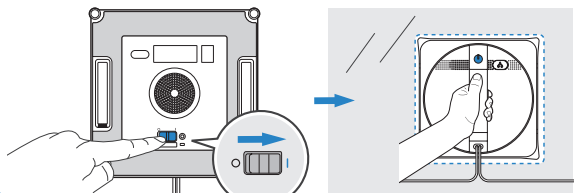

4 Onderhoud tijdens reiniging

Bij ramen met veel vlekken moet u de dweilpad meerdere keren wassen of vervangen en de vier sferische sensoren op tijd reinigen.

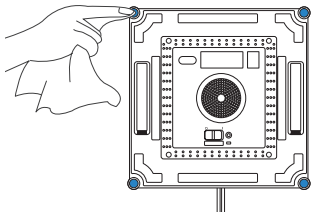

5 Voltooien

Onderbreken

Druk tijdens het reinigen op  op de WINBOT of pauzeer deze via de app.

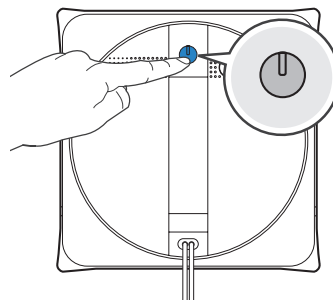

WINBOT verwijderen

Druk minimaal 5 seconden op de WINBOT om deze van het raam te verwijderen.

Wanneer het schoonmaken is voltooid, keert de WINBOT terug naar de beginpositie en geeft een piepsignaal. Houd 5 seconden of langer ingedrukt en verwijder het apparaat nadat de ventilator is gestopt.

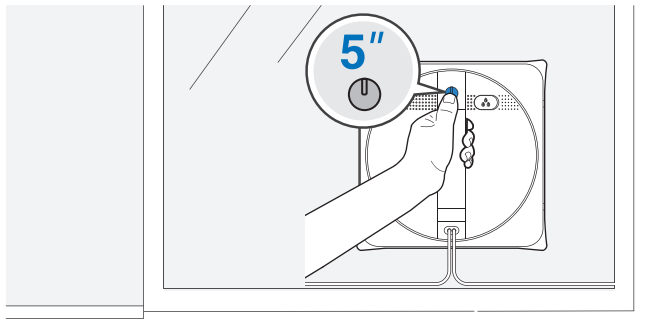

Uitgeschakeld

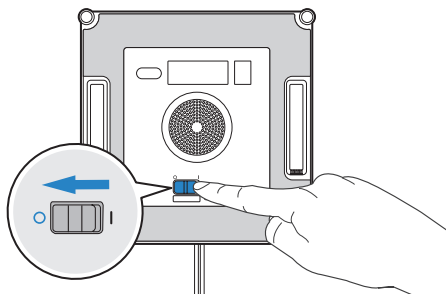

Koppel WINBOT los

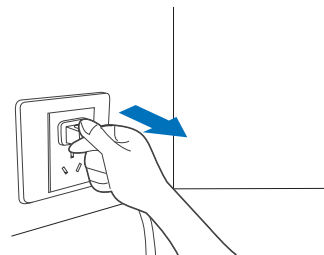

Veiligheidskoord losmaken

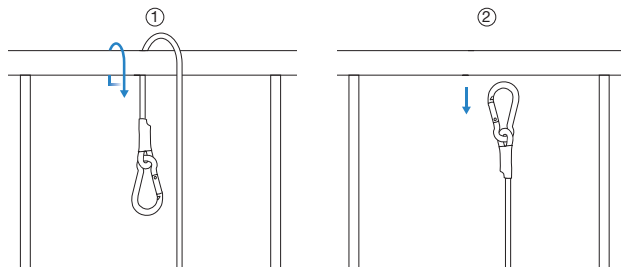

Onderhoud

Reservoir

Het reservoir legen

Giet de reinigungsoplossing uit het reservoir. Spoel het reservoir na gebruik van de Ecovacs reinigungsoplossing met de meegeleverde maatbeker.

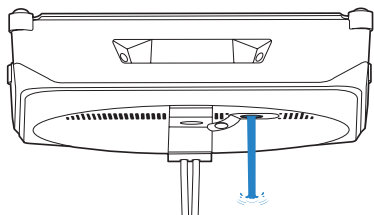

OF

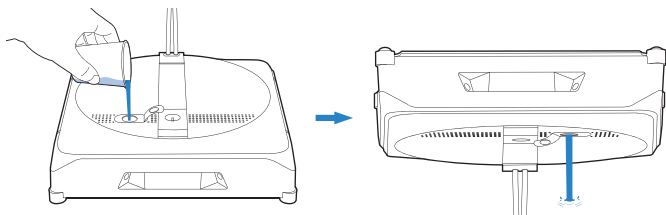

Dweilpad

De dweilrubber vervangen

Verwijder de vuile dweilpad van de WINBOT en plaats een nieuwe, schone dweilpad. Druk vervolgens met uw handen op de dweilpad om deze stevig te bevestigen. Zorg ervoor dat de dweilpad goed is bevestigd en de sferische sensoren niet bedekt.

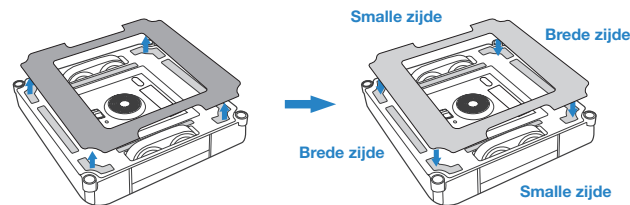

* Reinig het klittenband aan de onderkant van de WINBOT met een schone borstel als het vuil is. Niet wassen met water om schade door water te voorkomen.

Was het dweilpad

Verwijder de dweilpad. Was het met kraanwater en wring het droog voor gebruik.

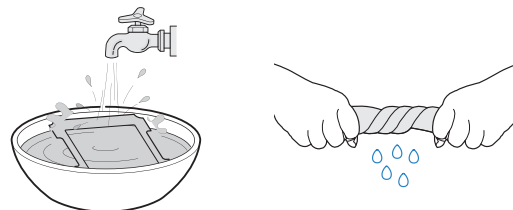

Opmerking: Wassen met kraanwater.

Het regelmatig wassen van de dweilrubber kan de levensduur verlengen. Als de dweilpad versleten raakt of niet meer precies in het bevestigingsgebied past, vervangt u deze door een nieuwe voor optimale reinigungsprestaties.

Ontdek meer accessoires op ECOVACS HOME App of op <https://www.ecovacs.com/global>.

Rijprofiel

1

Zorg ervoor dat de aan/uit-schakelaar op 'I' staat en dat de ventilator is gestopt voordat u onderhoud uitvoert.

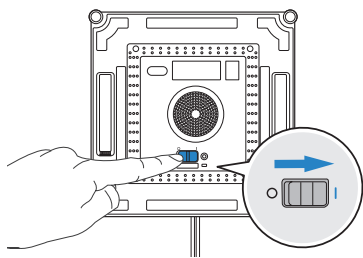

2

Controleer de rijprofielen in de ECOVACS HOME-app. Stop de rijprofielen als u ziet dat die vies zijn.

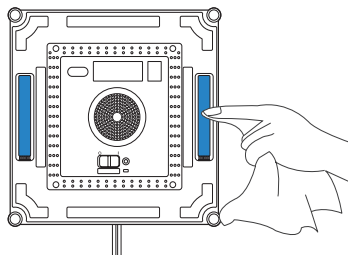

3

Na onderhoud kunt u de pad voor nat dweilen installeren om door te gaan met de reinigingstaak. Of zet de aan/uit-schakelaar op 'O' om de taak te beëindigen.

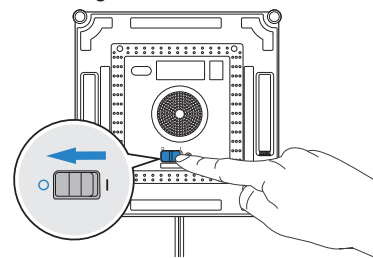

Ventilator

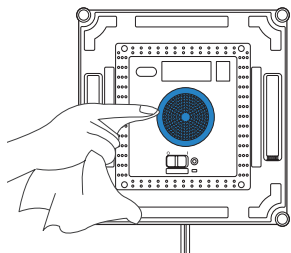

Sferische sensoren

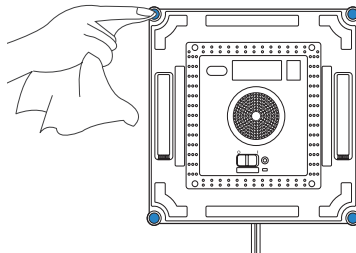

Zijrollen

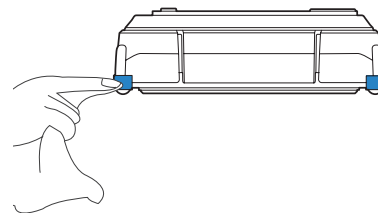

* Nadat de WINBOT een alarm voor een bijna lege batterij heeft, moet u deze volledig opladen voordat u hem gebruikt of opslaat om te voorkomen dat de levensduur van de batterij wordt verkort.

* Als WINBOT lange tijd niet wordt gebruikt, laad het dan volledig op en schakel het uit voordat je het apparaat opbergt. Laad de batterij elke zes maanden op om te voorkomen dat de batterij te ver ontladen raakt.

Statusindicator

Lichteffect	Status
De statusindicator brandt continu BLAUW.	WINBOT is volledig opgeladen.
	WINBOT heeft zichzelf met succes aan het glas gehecht en is klaar om te reinigen.
	WINBOT is aan het schoonmaken.
	WINBOT is onderbroken.
	De netwerkinstelling is voltooid.
Statusindicator knippert langzaam BLAUW.	WINBOT is onderbroken en wordt opgeladen.
Statusindicator knippert BLAUW.	WINBOT is aan het spuiten.
Statusindicator stopt met BLAUW oplichten.	WINBOT staat in de slaapstand. Indrukken  om het te activeren.
	WINBOT is uitgeschakeld.
De statusindicator brandt continu ROOD.	WINBOT heeft een bijna lege batterij. Verwijder het uit het venster.
Statusindicator knippert ROOD.	WINBOT heeft een probleem. Raadpleeg hoofdstuk 5 Problemen oplossen voor meer informatie.

Problemen oplossen

Nr.	Storing	Mogelijke oorzaken	Oplossingen
1	WINBOT beweegt in een onregelmatig patroon tijdens het reinigen.	De dweilpad is te nat.	Vervang de dweilpad zoals beschreven in hoofdstuk 3. Gebruik de ECOVACS WINBOT reinigungsoplossing zoals beschreven in de handleiding en start de reinigungsacyclus opnieuw.
		De loopvlakken zijn vuil.	Reinig de loopvlakken zoals beschreven in hoofdstuk 3.
2	WINBOT beweegt niet.	De dweilmat is niet goed bevestigd.	Verwijder de dweilmat en bevestig deze opnieuw.
		Er zijn openingen of barsten in het te reinigen oppervlak.	Houd de veiligheidskabel of het netsnoer vast. Druk ondertussen op de richtingsknoppen in de ECOVACS HOME-app om de WINBOT de opening of barrière te laten verlaten.
		De plaat van de dweilpad wordt geblokkeerd door kleine obstakels op het glas.	
3	WINBOT kan niet bewegen of in cirkels bewegen.	Het loopvlak van de aandrijving zit vast.	Controleer of er stof of vuil op het rijprofiel zit. Zo ja, reinig dan de loopvlakken zoals beschreven in hoofdstuk 3. Start WINBOT opnieuw. Neem contact op met de klantenservice als het probleem aanhoudt.
4	Stem geeft aan dat het watervolume van het reservoir onvoldoende is.	Geen ECOVACS WINBOT-reinigungsoplossing in het reservoir.	Voeg ECOVACS WINBOT reinigungsoplossing toe. Voeg geen gezuiverd water en gefilterd water toe.

Nr.	Storing	Mogelijke oorzaken	Oplossingen
5	WINBOT blijft stilstaan of beweegt tijdens het reinigen in een onregelmatig patroon.	De bumperrail zit vast.	Verwijder WINBOT uit het venster. Controleer of de bumperrail vastzit. Reinig de bumperrail en start de WINBOT opnieuw. Neem contact op met de klantenservice als het probleem aanhoudt.
		De bumperrail is beschadigd.	
		Abnormaal signaal van sferische sensoren.	<p>A. Verwijder de dweilpad en bevestig deze opnieuw om ervoor te zorgen dat deze de sferische sensoren niet bedekt of beïnvloedt.</p> <p>B. Maak de sferische sensoren schoon zoals beschreven in sectie 3.</p> <p>C. Neem contact op met de klantenservice als het probleem zich blijft voordoen.</p>
		Storing ventilator.	<p>A. Reinig de ventilator zoals beschreven in hoofdstuk 3.</p> <p>B. Neem contact op met de klantenservice als het probleem aanhoudt.</p>
6	WINBOT stopt met bewegen nadat het op het glas is geplakt.	WINBOT bevindt zich te dicht bij de rand van het glas of obstakels.	Gebruik de Richting bedieningsknop in de app om WINBOT weg te bewegen van het probleemgebied en ten minste 10 cm van hoeken en obstakels van het raam. Start WINBOT opnieuw. U kunt ook WINBOT uit het raam verwijderen en het ten minste 10 cm van de hoeken en obstakels van het raam plaatsen. Start WINBOT opnieuw.
7	WINBOT zit vast.	Het zit vast aan obstakels.	Bevestig de veiligheidssluiting en het koord stevig. Houd de WINBOT-stekker vast en gebruik ondertussen de ECOVACS HOME-app om de WINBOT weg te bewegen van het vastgelopen gebied. Neem contact op met de klantenservice als het probleem aanhoudt.

Verbinding met app

Controleer voordat u verbinding maakt of WINBOT en de mobiele telefoon aan de volgende vereisten voldoen:

1. De Bluetooth van de mobiele telefoon is ingeschakeld.
2. De aan/uit-schakelaar van de WINBOT is ingeschakeld en het indicatielampje brandt.
3. Koppel WINBOT in ECOVACS HOME App in plaats van de telefooninstelling.
4. Er kan interferentie optreden tussen Bluetooth en Wi-Fi. Het wordt aanbevolen om WINBOT dicht bij de mobiele telefoon en op afstand van de Wi-Fi-router te houden tijdens het koppelen.
5. Als de verbinding is mislukt, probeer dan andere Bluetooth-apparaten los te koppelen, zorg ervoor dat WINBOT niet is verbonden met andere mobiele telefoons en probeer het opnieuw.
6. Bluetooth kan worden losgekoppeld als WINBOT te ver van de telefoon is verwijderd. Probeer op korte afstand opnieuw verbinding te maken.
7. Voor het gebruik van WINBOT moet u de ECOVACS HOME-app toestaan om toegang te krijgen tot de locatie, Bluetooth en opslag van mobiele telefoons.

Als de problemen aanhouden na het proberen van de bovenstaande methoden, neem dan contact op met de klantenservice.

Technische specificaties

WINBOT-model	WG888-12		
Nominale ingang	24 V === 4 A	Nominaal vermogen	75 W
Frequentie	2400-2483,5 MHz		
Stroomverbruik indien uitgeschakeld/in stand-by	Minder dan 0,50 W.		
Stekker: BLJ96W240400P-V			
Invoer:230 V~ 50 Hz 2,0 A	Uitgang: 24 V === 4 A 96 W		

Het uitgangsvermogen van de wifi-module is minder dan 100 MW.

Opmerking: Technische en ontwerpsspecificaties kunnen worden gewijzigd voor continue productverbetering.

Ecovacs Home Service Robotics Co., Ltd.

No. 518 Songwei Road, Wusongjiang industry Park, Guoxiang Street,
Wuzhong District, Suzhou, Jiangsu, China.

451-2112-0302